

## 衆議院議員総選挙

任期の始期 平成24年12月16日

任期の満了 平成28年12月15日

(小選挙区選出)

広島市域

候補者数

広島県第一区 4人

広島県第二区 4人

広島県第三区 4人

広島県第四区 3人

定数 各選挙区1人

(比例代表選出)

中国選挙区

名簿届出政党数 9政党

名簿登載者数 68人

定数 11人



**平成24年12月16日執行  
衆議院議員総選挙**

<b>1 候補者（小選挙区）</b>	<b>1</b>
<b>2 投票の状況</b>	<b>3</b>
(1) 当日有権者数及び投票者数等	3
(2) 時間別投票者数及び投票率（小選挙区 国内選挙人のみ）	8
(3) 時間内の男女別投票者数及び投票率（小選挙区 国内選挙人のみ）	10
(4) 投票区分別・男女別投票者数及び投票率	12
(5) 投票区別投票率	16
(6) 投票率の推移（小選挙区）	30
(7) 他都市との投票率の比較	31
(8) 年齢層別投票動向	33
(9) 年齢層別有権者数	35
<b>3 点字投票及び代理投票</b>	<b>38</b>
(1) 小選挙区	38
(2) 比例代表	38
<b>4 期日前投票、不在者投票及び在外投票</b>	<b>39</b>
(1) 小選挙区	39
(2) 比例代表	43
<b>5 開票の状況</b>	<b>47</b>
(1) 小選挙区	47
(2) 比例代表	54
<b>6 得票数</b>	<b>60</b>
(1) 候補者別得票数（小選挙区）	60
(2) 名簿届出政党等別得票数（比例代表）	61
<b>7 得票率</b>	<b>62</b>
(1) 候補者別得票率（小選挙区）	62
(2) 名簿届出政党等別得票率（比例代表）	65
<b>8 当選人</b>	<b>67</b>
(1) 小選挙区（広島県）	67
(2) 比例代表（中国選挙区）	67
<b>9 選挙公営等</b>	<b>68</b>
(1) ポスター掲示場	68
(2) 個人演説会等	68
(3) 選挙公報	70
(4) 政見放送	71



## 1 候補者（小選挙区）

候補者として選挙長に届出のあった者は、次のとおりである。（広島市の関係選挙区のみ）

### 【広島県第一区】

届出番号	ふりがな 候補者氏名	住 所	生 年 月 日	候補者 届出政党	職 業	届 出 年月日	備 考
1	おおにし 大西 オサム (大西 理)	広島県広島市西区 大芝一丁目 9番8-401号	昭和41年 2月8日	日 本 共産党	政党役員	平成24年 12月4日	
2	きしだ 岸田 文雄	広島県広島市南区 比治山町 6番29号	昭和32年 7月29日	自 由 民主党	自由民主党広島 県第一選挙区支 部長	平成24年 12月4日	重 複
3	のなか 野中 こういち (野中 幸市)	東京都港区 赤坂六丁目 10番33-110号	昭和38年 5月22日	民主 党	経済誌記者	平成24年 12月4日	重 複
4	すげかわ ひろし 菅川 洋 (菅川 洋)	広島県広島市中区 橋本町 6番10-1001号	昭和43年 10月19日	日本未 来の党	税理士	平成24年 12月4日	重 複

### 【広島県第二区】

届出番号	ふりがな 候補者氏名	住 所	生 年 月 日	候補者 届出政党	職 業	届 出 年月日	備 考
1	なかもり 中森 たついち 辰一	広島県広島市西区 南観音町 8番43号	昭和27年 8月1日	日 本 共産党	政党役員	平成24年 12月4日	
2	まつもと 松本 だいすけ 大輔	広島県広島市西区 観音本町一丁目 13番31-1101号	昭和46年 8月5日	民主 党	文部科学副大臣	平成24年 12月4日	重 複
3	ひらくち 平口 ひろし (平口 洋)	広島県広島市西区 井口一丁目 2番5-305号	昭和23年 8月1日	自 由 民主党	自由民主党広島 県第二選挙区支 部長	平成24年 12月4日	重 複
4	つじ 辻 やすひろ (辻 康裕)	大阪府大阪市北区 東天満二丁目 10番23-615号	昭和43年 12月20日	日本維 新の会	無 職	平成24年 12月4日	重 複

(2)

## 【広島県第三区】

届出 番号	ふりがな 候補者氏名	住 所	生 年 月 日	候補者 届出政党	職 業	届 出 年月日	備 考
1	かわい かつゆき 河井 克行	広島県広島市安佐南区 大町東三丁目 16番42-601号	昭和38年 3月11日	自 由 民主党	自由民主党広島 県第三選挙区支 部長	平成24年 12月4日	重 複
2	はしもと ひろあき (橋本 博明)	広島県広島市安佐南区 長東西二丁目 42番6-201号	昭和45年 7月22日	民主党	政党役員	平成24年 12月4日	重 複
3	ふじい としこ (藤井 敏子)	広島県広島市安佐南区 高取北一丁目 51番7-12号	昭和28年 6月18日	日 本 共産党	政党役員	平成24年 12月4日	
4	なかもる ひろむ (中丸 啓)	広島県広島市西区 高須三丁目 3番7号	昭和38年 11月17日	日本維 新の会	会社役員	平成24年 12月4日	重 複

## 【広島県第四区】

届出 番号	ふりがな 候補者氏名	住 所	生 年 月 日	候補者 届出政党	職 業	届 出 年月日	備 考
1	なかいし ひとし (中石 仁)	広島県広島市安芸区 船越南二丁目 2番5-301号	昭和37年 11月25日	日 本 共産党	政党役員	平成24年 12月4日	
2	そらもと せいき (空本 誠喜)	広島県東広島市 西条町下見 4623番地15	昭和39年 3月11日	民主党	会社役員	平成24年 12月4日	重 複
3	なかがわ としなお 中川 俊直	広島県東広島市 西条朝日町 10番27-1005号	昭和45年 4月25日	自 由 民主党	自由民主党広島 県第四選挙区支 部長	平成24年 12月4日	重 複

## 2 投票の状況

投票は、12月16日（日）午前7時から午後8時まで、274か所の投票所で行われた。  
当日の天気は曇時々晴であった。

### (1) 当日有権者数及び投票者数等

#### ① 小選挙区

＜国内選挙人＋在外選挙人＞の有権者数等

開票区名 等	当日有権者数（人）			投票者数（人）			投票率			
	男	女	計	男	女	計	男	女	平均	
選挙区別 計(一区)	中	47,744	57,380	105,124	25,207	29,860	55,067	52.80%	52.04%	52.38%
	東	46,112	51,090	97,202	25,680	27,379	53,059	55.69%	53.59%	54.59%
	南	54,463	57,811	112,274	29,312	30,978	60,290	53.82%	53.58%	53.70%
選挙区別 計(二区)	148,319	166,281	314,600	80,199	88,217	168,416	54.07%	53.05%	53.53%	
選挙区別 計(二区)	西	71,219	77,936	149,155	39,730	42,258	81,988	55.79%	54.22%	54.97%
	佐伯	52,638	57,049	109,687	29,986	32,159	62,145	56.97%	56.37%	56.66%
	選挙区別 計(三区)	123,857	134,985	258,842	69,716	74,417	144,133	56.29%	55.13%	55.68%
選挙区別 計(三区)	安佐南	87,896	92,799	180,695	48,126	50,042	98,168	54.75%	53.93%	54.33%
	安佐北	58,697	64,919	123,616	32,257	34,912	67,169	54.96%	53.78%	54.34%
	選挙区別 計(四区)	146,593	157,718	304,311	80,383	84,954	165,337	54.83%	53.86%	54.33%
選挙区別 計(四区)	安芸	31,182	32,060	63,242	17,510	17,556	35,066	56.15%	54.76%	55.45%
	選挙区別 計(四区)	31,182	32,060	63,242	17,510	17,556	35,066	56.15%	54.76%	55.45%
広島市計	449,951	491,044	940,995	247,808	265,144	512,952	55.07%	54.00%	54.51%	

選挙区名	当日有権者数（人）			投票者数（人）			投票率		
	男	女	計	男	女	計	男	女	平均
広島県 第一区	148,319	166,281	314,600	80,199	88,217	168,416	54.07%	53.05%	53.53%
広島県 第二区	187,239	205,638	392,877	108,433	116,885	225,318	57.91%	56.84%	57.35%
広島県 第三区	169,548	183,421	352,969	95,536	101,219	196,755	56.35%	55.18%	55.74%
広島県 第四区	145,595	150,397	295,992	82,553	83,934	166,487	56.70%	55.81%	56.25%
広島県第五区～広島県第七区									
広島県計	1,107,610	1,212,275	2,319,885	636,691	680,087	1,316,778	57.48%	56.10%	56.76%

(注) 広島県第二区は広島市以外に、大竹市、廿日市市及び江田島市（江田島町を除く。）が、広島県第三区は広島市以外に、安芸高田市及び山県郡（安芸太田町、北広島町）が、広島県第四区は広島市以外に、三原市（大和町）、東広島市（安芸津町を除く。）及び安芸郡（府中町、海田町、熊野町、坂町）が、それぞれ選挙区となっている。また、広島県計は、広島県第一区から広島県第七区までを合計している。

＜国内選挙人＞の有権者数等

開票区名 等	当日有権者数（人）			投票者数（人）			投票率		
	男	女	計	男	女	計	男	女	平均
中	47,714	57,310	105,024	25,202	29,850	55,052	52.82%	52.09%	52.42%
東	46,086	51,048	97,134	25,674	27,374	53,048	55.71%	53.62%	54.61%
南	54,421	57,750	112,171	29,302	30,971	60,273	53.84%	53.63%	53.73%
選挙区別 計(一区)	148,221	166,108	314,329	80,178	88,195	168,373	54.09%	53.09%	53.57%
西	71,185	77,865	149,050	39,724	42,248	81,972	55.80%	54.26%	55.00%
佐伯	52,613	56,993	109,606	29,983	32,154	62,137	56.99%	56.42%	56.69%
選挙区別 計(二区)	123,798	134,858	258,656	69,707	74,402	144,109	56.31%	55.17%	55.71%
安佐南	87,857	92,754	180,611	48,121	50,035	98,156	54.77%	53.94%	54.35%
安佐北	58,652	64,860	123,512	32,250	34,903	67,153	54.99%	53.81%	54.37%
選挙区別 計(三区)	146,509	157,614	304,123	80,371	84,938	165,309	54.86%	53.89%	54.36%
安芸	31,171	32,044	63,215	17,506	17,553	35,059	56.16%	54.78%	55.46%
選挙区別 計(四区)	31,171	32,044	63,215	17,506	17,553	35,059	56.16%	54.78%	55.46%
広島市計	449,699	490,624	940,323	247,762	265,088	512,850	55.10%	54.03%	54.54%

選挙区名	当日有権者数（人）			投票者数（人）			投票率		
	男	女	計	男	女	計	男	女	平均
広島県 第一区	148,221	166,108	314,329	80,178	88,195	168,373	54.09%	53.09%	53.57%
広島県 第二区	187,123	205,424	392,547	108,411	116,861	225,272	57.94%	56.89%	57.39%
広島県 第三区	169,425	183,283	352,708	95,518	101,199	196,717	56.38%	55.21%	55.77%
広島県 第四区	145,498	150,261	295,759	82,533	83,912	166,445	56.72%	55.84%	56.28%
広島県第五区～広島県第七区									
広島県計	1,106,854	1,211,199	2,318,053	636,560	679,957	1,316,517	57.51%	56.14%	56.79%

(注) 広島県第二区は広島市以外に、大竹市、廿日市市及び江田島市（江田島町を除く。）が、広島県第三区は広島市以外に、安芸高田市及び山県郡（安芸太田町、北広島町）が、広島県第四区は広島市以外に、三原市（大和町）、東広島市（安芸津町を除く。）及び安芸郡（府中町、海田町、熊野町、坂町）が、それぞれ選挙区となっている。また、広島県計は、広島県第一区から広島県第七区までを合計している。



<在外選挙人>の有権者数等

開票区名 等	当日有権者数(人)			投票者数(人)			投票率		
	男	女	計	男	女	計	男	女	平均
中	30	70	100	5	10	15	16.67%	14.29%	15.00%
東	26	42	68	6	5	11	23.08%	11.90%	16.18%
南	42	61	103	10	7	17	23.81%	11.48%	16.50%
選挙区別 計(一区)	98	173	271	21	22	43	21.43%	12.72%	15.87%
西	34	71	105	6	10	16	17.65%	14.08%	15.24%
佐伯	25	56	81	3	5	8	12.00%	8.93%	9.88%
選挙区別 計(二区)	59	127	186	9	15	24	15.25%	11.81%	12.90%
安佐南	39	45	84	5	7	12	12.82%	15.56%	14.29%
安佐北	45	59	104	7	9	16	15.56%	15.25%	15.38%
選挙区別 計(三区)	84	104	188	12	16	28	14.29%	15.38%	14.89%
安芸	11	16	27	4	3	7	36.36%	18.75%	25.93%
選挙区別 計(四区)	11	16	27	4	3	7	36.36%	18.75%	25.93%
広島市計	252	420	672	46	56	102	18.25%	13.33%	15.18%

選挙区名	当日有権者数(人)			投票者数(人)			投票率		
	男	女	計	男	女	計	男	女	平均
広島県 第一区	98	173	271	21	22	43	21.43%	12.72%	15.87%
広島県 第二区	116	214	330	22	24	46	18.97%	11.21%	13.94%
広島県 第三区	123	138	261	18	20	38	14.63%	14.49%	14.56%
広島県 第四区	97	136	233	20	22	42	20.62%	16.18%	18.03%
広島県第五区～広島県第七区									
広島県計	756	1,076	1,832	131	130	261	17.33%	12.08%	14.25%

(注) 広島県第二区は広島市以外に、大竹市、廿日市市及び江田島市(江田島町を除く。)が、広島県第三区は広島市以外に、安芸高田市及び山県郡(安芸太田町、北広島町)が、広島県第四区は広島市以外に、三原市(大和町)、東広島市(安芸津町を除く。)及び安芸郡(府中町、海田町、熊野町、坂町)が、それぞれ選挙区となっている。また、広島県計は、広島県第一区から広島県第七区までを合計している。

(6)

## ② 比例代表

## ＜国内選挙人＋在外選挙人＞の有権者数等

区名	当日有権者数（人）			投票者数（人）			投票率		
	男	女	計	男	女	計	男	女	平均
中	47,744	57,380	105,124	25,215	29,861	55,076	52.81%	52.04%	52.39%
東	46,112	51,090	97,202	25,682	27,377	53,059	55.69%	53.59%	54.59%
南	54,463	57,811	112,274	29,262	31,030	60,292	53.73%	53.67%	53.70%
西	71,219	77,936	149,155	39,738	42,264	82,002	55.80%	54.23%	54.98%
安佐南	87,896	92,799	180,695	48,126	50,043	98,169	54.75%	53.93%	54.33%
安佐北	58,697	64,919	123,616	32,263	34,906	67,169	54.97%	53.77%	54.34%
安芸	31,182	32,060	63,242	17,512	17,558	35,070	56.16%	54.77%	55.45%
佐伯	52,638	57,049	109,687	29,993	32,159	62,152	56.98%	56.37%	56.66%
広島市計	449,951	491,044	940,995	247,791	265,198	512,989	55.07%	54.01%	54.52%
広島県計	1,107,610	1,212,275	2,319,885	636,644	680,130	1,316,774	57.48%	56.10%	56.76%

## ＜国内選挙人＞の有権者数等

区名	当日有権者数（人）			投票者数（人）			投票率		
	男	女	計	男	女	計	男	女	平均
中	47,714	57,310	105,024	25,210	29,851	55,061	52.84%	52.09%	52.43%
東	46,086	51,048	97,134	25,676	27,372	53,048	55.71%	53.62%	54.61%
南	54,421	57,750	112,171	29,252	31,023	60,275	53.75%	53.72%	53.73%
西	71,185	77,865	149,050	39,732	42,254	81,986	55.82%	54.27%	55.01%
安佐南	87,857	92,754	180,611	48,121	50,034	98,155	54.77%	53.94%	54.35%
安佐北	58,652	64,860	123,512	32,256	34,897	67,153	55.00%	53.80%	54.37%
安芸	31,171	32,044	63,215	17,508	17,554	35,062	56.17%	54.78%	55.46%
佐伯	52,613	56,993	109,606	29,990	32,154	62,144	57.00%	56.42%	56.70%
広島市計	449,699	490,624	940,323	247,745	265,139	512,884	55.09%	54.04%	54.54%
広島県計	1,106,854	1,211,199	2,318,053	636,510	679,994	1,316,504	57.51%	56.14%	56.79%

## ＜在外選挙人＞の有権者数等

区名	当日有権者数（人）			投票者数（人）			投票率		
	男	女	計	男	女	計	男	女	平均
中	30	70	100	5	10	15	16.67%	14.29%	15.00%
東	26	42	68	6	5	11	23.08%	11.90%	16.18%
南	42	61	103	10	7	17	23.81%	11.48%	16.50%
西	34	71	105	6	10	16	17.65%	14.08%	15.24%
安佐南	39	45	84	5	9	14	12.82%	20.00%	16.67%
安佐北	45	59	104	7	9	16	15.56%	15.25%	15.38%
安芸	11	16	27	4	4	8	36.36%	25.00%	29.63%
佐伯	25	56	81	3	5	8	12.00%	8.93%	9.88%
広島市計	252	420	672	46	59	105	18.25%	14.05%	15.63%
広島県計	756	1,076	1,832	134	136	270	17.72%	12.64%	14.74%



(8)

## (2) 時間別投票者数及び投票率（小選挙区 国内選挙人のみ）

## ① 投票者数

区 分		当日投票						
		8時現在	9時現在	10時現在	11時現在	12時現在	13時現在	14時現在
		7時～8時	8時～9時	9時～10時	10時～11時	11時～12時	12時～13時	13時～14時
中	時間内	747	1,877	3,475	5,376	6,226	4,783	3,929
	(累計)	(747)	(2,624)	(6,099)	(11,475)	(17,701)	(22,484)	(26,413)
東	時間内	783	1,761	3,028	5,462	6,000	4,405	3,512
	(累計)	(783)	(2,544)	(5,572)	(11,034)	(17,034)	(21,439)	(24,951)
南	時間内	1,047	2,189	3,984	6,732	6,930	5,339	3,776
	(累計)	(1,047)	(3,236)	(7,220)	(13,952)	(20,882)	(26,221)	(29,997)
西	時間内	1,163	2,737	5,121	8,719	9,312	7,103	5,556
	(累計)	(1,163)	(3,900)	(9,021)	(17,740)	(27,052)	(34,155)	(39,711)
安佐南	時間内	1,033	3,046	5,664	9,607	11,098	8,781	6,056
	(累計)	(1,033)	(4,079)	(9,743)	(19,350)	(30,448)	(39,229)	(45,285)
安佐北	時間内	1,054	2,452	4,694	7,756	7,422	4,597	3,614
	(累計)	(1,054)	(3,506)	(8,200)	(15,956)	(23,378)	(27,975)	(31,589)
安 芸	時間内	589	1,187	2,365	4,093	3,829	2,867	2,008
	(累計)	(589)	(1,776)	(4,141)	(8,234)	(12,063)	(14,930)	(16,938)
佐 伯	時間内	1,014	2,537	4,552	7,294	7,116	5,094	3,869
	(累計)	(1,014)	(3,551)	(8,103)	(15,397)	(22,513)	(27,607)	(31,476)
計	時間内	7,430	17,786	32,883	55,039	57,933	42,969	32,320
	(累計)	(7,430)	(25,216)	(58,099)	(113,138)	(171,071)	(214,040)	(246,360)

## ② 投票率

区 分		当日投票						
		8時現在	9時現在	10時現在	11時現在	12時現在	13時現在	14時現在
		7時～8時	8時～9時	9時～10時	10時～11時	11時～12時	12時～13時	13時～14時
中	時間内	0.71%	1.79%	3.31%	5.12%	5.93%	4.55%	3.74%
	(累計)	(0.71%)	(2.50%)	(5.81%)	(10.93%)	(16.85%)	(21.41%)	(25.15%)
東	時間内	0.81%	1.81%	3.12%	5.62%	6.18%	4.53%	3.62%
	(累計)	(0.81%)	(2.62%)	(5.74%)	(11.36%)	(17.54%)	(22.07%)	(25.69%)
南	時間内	0.93%	1.95%	3.55%	6.00%	6.18%	4.76%	3.37%
	(累計)	(0.93%)	(2.88%)	(6.44%)	(12.44%)	(18.62%)	(23.38%)	(26.74%)
西	時間内	0.78%	1.84%	3.44%	5.85%	6.25%	4.77%	3.73%
	(累計)	(0.78%)	(2.62%)	(6.05%)	(11.90%)	(18.15%)	(22.92%)	(26.64%)
安佐南	時間内	0.57%	1.69%	3.14%	5.32%	6.14%	4.86%	3.35%
	(累計)	(0.57%)	(2.26%)	(5.39%)	(10.71%)	(16.86%)	(21.72%)	(25.07%)
安佐北	時間内	0.85%	1.99%	3.80%	6.28%	6.01%	3.72%	2.93%
	(累計)	(0.85%)	(2.84%)	(6.64%)	(12.92%)	(18.93%)	(22.65%)	(25.58%)
安 芸	時間内	0.93%	1.88%	3.74%	6.47%	6.06%	4.54%	3.18%
	(累計)	(0.93%)	(2.81%)	(6.55%)	(13.03%)	(19.08%)	(23.62%)	(26.79%)
佐 伯	時間内	0.93%	2.31%	4.15%	6.65%	6.49%	4.65%	3.53%
	(累計)	(0.93%)	(3.24%)	(7.39%)	(14.05%)	(20.54%)	(25.19%)	(28.72%)
計	時間内	0.79%	1.89%	3.50%	5.85%	6.16%	4.57%	3.44%
	(累計)	(0.79%)	(2.68%)	(6.18%)	(12.03%)	(18.19%)	(22.76%)	(26.20%)

15時現在	16時現在	17時現在	18時現在	19時現在	20時現在	期日前 投票	不在者 投票	合 計
14時～15時	15時～16時	16時～17時	17時～18時	18時～19時	19時～20時			
3,919	3,883	3,702	3,827	3,198	2,811	6,680	619	55,052
(30,332)	(34,215)	(37,917)	(41,744)	(44,942)	(47,753)			
3,454	3,414	3,103	3,259	2,985	2,665	8,559	658	53,048
(28,405)	(31,819)	(34,922)	(38,181)	(41,166)	(43,831)			
3,871	3,922	3,843	4,003	3,564	2,936	7,569	568	60,273
(33,868)	(37,790)	(41,633)	(45,636)	(49,200)	(52,136)			
5,548	5,547	5,236	5,448	4,607	3,920	11,232	723	81,972
(45,259)	(50,806)	(56,042)	(61,490)	(66,097)	(70,017)			
6,461	6,209	5,933	5,972	5,479	5,465	16,476	876	98,156
(51,746)	(57,955)	(63,888)	(69,860)	(75,339)	(80,804)			
3,864	3,763	3,413	3,624	3,110	2,559	14,249	982	67,153
(35,453)	(39,216)	(42,629)	(46,253)	(49,363)	(51,922)			
2,245	2,160	2,013	1,928	1,855	1,375	6,177	368	35,059
(19,183)	(21,343)	(23,356)	(25,284)	(27,139)	(28,514)			
3,954	3,947	3,782	3,873	3,384	2,860	8,261	600	62,137
(35,430)	(39,377)	(43,159)	(47,032)	(50,416)	(53,276)			
33,316	32,845	31,025	31,934	28,182	24,591	79,203	5,394	512,850
(279,676)	(312,521)	(343,546)	(375,480)	(403,662)	(428,253)			

15時現在	16時現在	17時現在	18時現在	19時現在	20時現在	期日前 投票	不在者 投票	合 計
14時～15時	15時～16時	16時～17時	17時～18時	18時～19時	19時～20時			
3.73%	3.70%	3.52%	3.64%	3.05%	2.68%	6.36%	0.59%	52.42%
(28.88%)	(32.58%)	(36.10%)	(39.75%)	(42.79%)	(45.47%)			
3.56%	3.51%	3.19%	3.36%	3.07%	2.74%	8.81%	0.68%	54.61%
(29.24%)	(32.76%)	(35.95%)	(39.31%)	(42.38%)	(45.12%)			
3.45%	3.50%	3.43%	3.57%	3.18%	2.62%	6.75%	0.51%	53.73%
(30.19%)	(33.69%)	(37.12%)	(40.68%)	(43.86%)	(46.48%)			
3.72%	3.72%	3.51%	3.66%	3.09%	2.63%	7.54%	0.49%	55.00%
(30.36%)	(34.09%)	(37.60%)	(41.25%)	(44.35%)	(46.98%)			
3.58%	3.44%	3.28%	3.31%	3.03%	3.03%	9.12%	0.49%	54.35%
(28.65%)	(32.09%)	(35.37%)	(38.68%)	(41.71%)	(44.74%)			
3.13%	3.05%	2.76%	2.93%	2.52%	2.07%	11.54%	0.80%	54.37%
(28.70%)	(31.75%)	(34.51%)	(37.45%)	(39.97%)	(42.04%)			
3.55%	3.42%	3.18%	3.05%	2.93%	2.18%	9.77%	0.58%	55.46%
(30.35%)	(33.76%)	(36.95%)	(40.00%)	(42.93%)	(45.11%)			
3.61%	3.60%	3.45%	3.53%	3.09%	2.61%	7.54%	0.55%	56.69%
(32.32%)	(35.93%)	(39.38%)	(42.91%)	(46.00%)	(48.61%)			
3.54%	3.49%	3.30%	3.40%	3.00%	2.62%	8.42%	0.57%	54.54%
(29.74%)	(33.24%)	(36.53%)	(39.93%)	(42.93%)	(45.54%)			

※ 小数点以下第三位を四捨五入のため、時間内投票率の合計が最終の累計投票率と一致しない場合がある。

## (3) 時間内の男女別投票者数及び投票率（小選挙区 国内選挙人のみ）

## ① 投票者数

区 分	当日投票								
	7時～8時	8時～9時	9時～10時	10時～11時	11時～12時	12時～13時	13時～14時	14時～15時	
中	男	489	1,111	1,831	2,607	2,769	2,173	1,782	1,697
	女	258	766	1,644	2,769	3,457	2,610	2,147	2,222
	計	747	1,877	3,475	5,376	6,226	4,783	3,929	3,919
東	男	505	1,041	1,661	2,738	2,874	2,043	1,624	1,603
	女	278	720	1,367	2,724	3,126	2,362	1,888	1,851
	計	783	1,761	3,028	5,462	6,000	4,405	3,512	3,454
南	男	683	1,327	2,214	3,334	3,229	2,501	1,800	1,813
	女	364	862	1,770	3,398	3,701	2,838	1,976	2,058
	計	1,047	2,189	3,984	6,732	6,930	5,339	3,776	3,871
西	男	756	1,664	2,745	4,401	4,404	3,310	2,625	2,565
	女	407	1,073	2,376	4,318	4,908	3,793	2,931	2,983
	計	1,163	2,737	5,121	8,719	9,312	7,103	5,556	5,548
安佐南	男	700	1,852	3,125	4,895	5,321	4,164	2,926	3,021
	女	333	1,194	2,539	4,712	5,777	4,617	3,130	3,440
	計	1,033	3,046	5,664	9,607	11,098	8,781	6,056	6,461
安佐北	男	678	1,455	2,553	3,906	3,544	2,176	1,717	1,748
	女	376	997	2,141	3,850	3,878	2,421	1,897	2,116
	計	1,054	2,452	4,694	7,756	7,422	4,597	3,614	3,864
安 芸	男	390	728	1,302	2,073	1,744	1,465	974	1,051
	女	199	459	1,063	2,020	2,085	1,402	1,034	1,194
	計	589	1,187	2,365	4,093	3,829	2,867	2,008	2,245
佐 伯	男	642	1,517	2,473	3,679	3,340	2,369	1,806	1,784
	女	372	1,020	2,079	3,615	3,776	2,725	2,063	2,170
	計	1,014	2,537	4,552	7,294	7,116	5,094	3,869	3,954
計	男	4,843	10,695	17,904	27,633	27,225	20,201	15,254	15,282
	女	2,587	7,091	14,979	27,406	30,708	22,768	17,066	18,034
	計	7,430	17,786	32,883	55,039	57,933	42,969	32,320	33,316

## ② 投票率

区 分	当日投票								
	7時～8時	8時～9時	9時～10時	10時～11時	11時～12時	12時～13時	13時～14時	14時～15時	
中	男	1.02%	2.33%	3.84%	5.46%	5.80%	4.55%	3.73%	3.56%
	女	0.45%	1.34%	2.87%	4.83%	6.03%	4.55%	3.75%	3.88%
	計	0.71%	1.79%	3.31%	5.12%	5.93%	4.55%	3.74%	3.73%
東	男	1.10%	2.26%	3.60%	5.94%	6.24%	4.43%	3.52%	3.48%
	女	0.54%	1.41%	2.68%	5.34%	6.12%	4.63%	3.70%	3.63%
	計	0.81%	1.81%	3.12%	5.62%	6.18%	4.53%	3.62%	3.56%
南	男	1.26%	2.44%	4.07%	6.13%	5.93%	4.60%	3.31%	3.33%
	女	0.63%	1.49%	3.06%	5.88%	6.41%	4.91%	3.42%	3.56%
	計	0.93%	1.95%	3.55%	6.00%	6.18%	4.76%	3.37%	3.45%
西	男	1.06%	2.34%	3.86%	6.18%	6.19%	4.65%	3.69%	3.60%
	女	0.52%	1.38%	3.05%	5.55%	6.30%	4.87%	3.76%	3.83%
	計	0.78%	1.84%	3.44%	5.85%	6.25%	4.77%	3.73%	3.72%
安佐南	男	0.80%	2.11%	3.56%	5.57%	6.06%	4.74%	3.33%	3.44%
	女	0.36%	1.29%	2.74%	5.08%	6.23%	4.98%	3.37%	3.71%
	計	0.57%	1.69%	3.14%	5.32%	6.14%	4.86%	3.35%	3.58%
安佐北	男	1.16%	2.48%	4.35%	6.66%	6.04%	3.71%	2.93%	2.98%
	女	0.58%	1.54%	3.30%	5.94%	5.98%	3.73%	2.92%	3.26%
	計	0.85%	1.99%	3.80%	6.28%	6.01%	3.72%	2.93%	3.13%
安 芸	男	1.25%	2.34%	4.18%	6.65%	5.59%	4.70%	3.12%	3.37%
	女	0.62%	1.43%	3.32%	6.30%	6.51%	4.38%	3.23%	3.73%
	計	0.93%	1.88%	3.74%	6.47%	6.06%	4.54%	3.18%	3.55%
佐 伯	男	1.22%	2.88%	4.70%	6.99%	6.35%	4.50%	3.43%	3.39%
	女	0.65%	1.79%	3.65%	6.34%	6.63%	4.78%	3.62%	3.81%
	計	0.93%	2.31%	4.15%	6.65%	6.49%	4.65%	3.53%	3.61%
計	男	1.08%	2.38%	3.98%	6.14%	6.05%	4.49%	3.39%	3.40%
	女	0.53%	1.45%	3.05%	5.59%	6.26%	4.64%	3.48%	3.68%
	計	0.79%	1.89%	3.50%	5.85%	6.16%	4.57%	3.44%	3.54%

15時～16時	16時～17時	17時～18時	18時～19時	19時～20時	計	期日前 投票	不在者 投票	合 計
1,622	1,634	1,655	1,380	1,215	21,965	2,989	248	25,202
2,261	2,068	2,172	1,818	1,596	25,788	3,691	371	29,850
3,883	3,702	3,827	3,198	2,811	47,753	6,680	619	55,052
1,615	1,444	1,488	1,417	1,242	21,295	4,114	265	25,674
1,799	1,659	1,771	1,568	1,423	22,536	4,445	393	27,374
3,414	3,103	3,259	2,985	2,665	43,831	8,559	658	53,048
1,747	1,772	1,839	1,705	1,349	25,313	3,719	270	29,302
2,175	2,071	2,164	1,859	1,587	26,823	3,850	298	30,971
3,922	3,843	4,003	3,564	2,936	52,136	7,569	568	60,273
2,517	2,370	2,522	2,206	1,837	33,922	5,478	324	39,724
3,030	2,866	2,926	2,401	2,083	36,095	5,754	399	42,248
5,547	5,236	5,448	4,607	3,920	70,017	11,232	723	81,972
2,952	2,758	2,838	2,573	2,677	39,802	7,955	364	48,121
3,257	3,175	3,134	2,906	2,788	41,002	8,521	512	50,035
6,209	5,933	5,972	5,479	5,465	80,804	16,476	876	98,156
1,740	1,554	1,669	1,457	1,165	25,362	6,535	353	32,250
2,023	1,859	1,955	1,653	1,394	26,560	7,714	629	34,903
3,763	3,413	3,624	3,110	2,559	51,922	14,249	982	67,153
1,020	940	927	926	684	14,224	3,085	197	17,506
1,140	1,073	1,001	929	691	14,290	3,092	171	17,553
2,160	2,013	1,928	1,855	1,375	28,514	6,177	368	35,059
1,795	1,702	1,752	1,540	1,319	25,718	3,981	284	29,983
2,152	2,080	2,121	1,844	1,541	27,558	4,280	316	32,154
3,947	3,782	3,873	3,384	2,860	53,276	8,261	600	62,137
15,008	14,174	14,690	13,204	11,488	207,601	37,856	2,305	247,762
17,837	16,851	17,244	14,978	13,103	220,652	41,347	3,089	265,088
32,845	31,025	31,934	28,182	24,591	428,253	79,203	5,394	512,850

15時～16時	16時～17時	17時～18時	18時～19時	19時～20時	計	期日前 投票	不在者 投票	合 計
3.40%	3.42%	3.47%	2.89%	2.55%	46.03%	6.26%	0.52%	52.82%
3.95%	3.61%	3.79%	3.17%	2.78%	45.00%	6.44%	0.65%	52.09%
3.70%	3.52%	3.64%	3.05%	2.68%	45.47%	6.36%	0.59%	52.42%
3.50%	3.13%	3.23%	3.07%	2.69%	46.21%	8.93%	0.58%	55.71%
3.52%	3.25%	3.47%	3.07%	2.79%	44.15%	8.71%	0.77%	53.62%
3.51%	3.19%	3.36%	3.07%	2.74%	45.12%	8.81%	0.68%	54.61%
3.21%	3.26%	3.38%	3.13%	2.48%	46.51%	6.83%	0.50%	53.84%
3.77%	3.59%	3.75%	3.22%	2.75%	46.45%	6.67%	0.52%	53.63%
3.50%	3.43%	3.57%	3.18%	2.62%	46.48%	6.75%	0.51%	53.73%
3.54%	3.33%	3.54%	3.10%	2.58%	47.65%	7.70%	0.46%	55.80%
3.89%	3.68%	3.76%	3.08%	2.68%	46.36%	7.39%	0.51%	54.26%
3.72%	3.51%	3.66%	3.09%	2.63%	46.98%	7.54%	0.49%	55.00%
3.36%	3.14%	3.23%	2.93%	3.05%	45.30%	9.05%	0.41%	54.77%
3.51%	3.42%	3.38%	3.13%	3.01%	44.21%	9.19%	0.55%	53.94%
3.44%	3.28%	3.31%	3.03%	3.03%	44.74%	9.12%	0.49%	54.35%
2.97%	2.65%	2.85%	2.48%	1.99%	43.24%	11.14%	0.60%	54.99%
3.12%	2.87%	3.01%	2.55%	2.15%	40.95%	11.89%	0.97%	53.81%
3.05%	2.76%	2.93%	2.52%	2.07%	42.04%	11.54%	0.80%	54.37%
3.27%	3.02%	2.97%	2.97%	2.19%	45.63%	9.90%	0.63%	56.16%
3.56%	3.35%	3.12%	2.90%	2.16%	44.59%	9.65%	0.53%	54.78%
3.42%	3.18%	3.05%	2.93%	2.18%	45.11%	9.77%	0.58%	55.46%
3.41%	3.23%	3.33%	2.93%	2.51%	48.88%	7.57%	0.54%	56.99%
3.78%	3.65%	3.72%	3.24%	2.70%	48.35%	7.51%	0.55%	56.42%
3.60%	3.45%	3.53%	3.09%	2.61%	48.61%	7.54%	0.55%	56.69%
3.34%	3.15%	3.27%	2.94%	2.55%	46.16%	8.42%	0.51%	55.10%
3.64%	3.43%	3.51%	3.05%	2.67%	44.97%	8.43%	0.63%	54.03%
3.49%	3.30%	3.40%	3.00%	2.62%	45.54%	8.42%	0.57%	54.54%

小数点以下第三位を四捨五入のため、時間内投票率等の合計が合計欄の投票率と一致しない場合がある。

## (4) 投票区分別・男女別投票者数及び投票率

## ① 小選挙区

## ア 投票者数

区 分		当日投票			期日前投票		
		男	女	計	男	女	計
国内 在外 選挙人 + 選挙人	中	21,965	25,788	47,753	2,989	3,691	6,680
	東	21,295	22,536	43,831	4,114	4,445	8,559
	南	25,313	26,823	52,136	3,719	3,850	7,569
	西	33,923	36,095	70,018	5,478	5,754	11,232
	安佐南	39,802	41,002	80,804	7,955	8,522	16,477
	安佐北	25,362	26,560	51,922	6,536	7,715	14,251
	安芸	14,224	14,290	28,514	3,085	3,092	6,177
	佐伯	25,718	27,558	53,276	3,981	4,280	8,261
	市 計	207,602	220,652	428,254	37,857	41,349	79,206
国内 選挙人	中	21,965	25,788	47,753	2,989	3,691	6,680
	東	21,295	22,536	43,831	4,114	4,445	8,559
	南	25,313	26,823	52,136	3,719	3,850	7,569
	西	33,922	36,095	70,017	5,478	5,754	11,232
	安佐南	39,802	41,002	80,804	7,955	8,521	16,476
	安佐北	25,362	26,560	51,922	6,535	7,714	14,249
	安芸	14,224	14,290	28,514	3,085	3,092	6,177
	佐伯	25,718	27,558	53,276	3,981	4,280	8,261
	市 計	207,601	220,652	428,253	37,856	41,347	79,203
在外 選挙人	中	—	—	—	—	—	—
	東	—	—	—	—	—	—
	南	—	—	—	—	—	—
	西	1	—	1	—	—	—
	安佐南	—	—	—	—	1	1
	安佐北	—	—	—	1	1	2
	安芸	—	—	—	—	—	—
	佐伯	—	—	—	—	—	—
	市 計	1	—	1	1	2	3

## イ 投票率

区 分		当日投票			期日前投票		
		男	女	計	男	女	計
国内 在外 選挙人 + 選挙人	中	46.01%	44.94%	45.43%	6.26%	6.43%	6.35%
	東	46.18%	44.11%	45.09%	8.92%	8.70%	8.81%
	南	46.48%	46.40%	46.44%	6.83%	6.66%	6.74%
	西	47.63%	46.31%	46.94%	7.69%	7.38%	7.53%
	安佐南	45.28%	44.18%	44.72%	9.05%	9.18%	9.12%
	安佐北	43.21%	40.91%	42.00%	11.14%	11.88%	11.53%
	安芸	45.62%	44.57%	45.09%	9.89%	9.64%	9.77%
	佐伯	48.86%	48.31%	48.57%	7.56%	7.50%	7.53%
	市 計	46.14%	44.94%	45.51%	8.41%	8.42%	8.42%
国内 選挙人	中	46.03%	45.00%	45.47%	6.26%	6.44%	6.36%
	東	46.21%	44.15%	45.12%	8.93%	8.71%	8.81%
	南	46.51%	46.45%	46.48%	6.83%	6.67%	6.75%
	西	47.65%	46.36%	46.98%	7.70%	7.39%	7.54%
	安佐南	45.30%	44.21%	44.74%	9.05%	9.19%	9.12%
	安佐北	43.24%	40.95%	42.04%	11.14%	11.89%	11.54%
	安芸	45.63%	44.59%	45.11%	9.90%	9.65%	9.77%
	佐伯	48.88%	48.35%	48.61%	7.57%	7.51%	7.54%
	市 計	46.16%	44.97%	45.54%	8.42%	8.43%	8.42%
在外 選挙人	中	—	—	—	—	—	—
	東	—	—	—	—	—	—
	南	—	—	—	—	—	—
	西	2.94%	—	0.95%	—	—	—
	安佐南	—	—	—	—	2.22%	1.19%
	安佐北	—	—	—	2.22%	1.69%	1.92%
	安芸	—	—	—	—	—	—
	佐伯	—	—	—	—	—	—
	市 計	0.40%	—	0.15%	0.40%	0.48%	0.45%

※ 小数点



不在者投票			在外公館投票・郵便等投票			合計		
男	女	計	男	女	計	男	女	計
248	371	619	5	10	15	25,207	29,860	55,067
265	393	658	6	5	11	25,680	27,379	53,059
270	298	568	10	7	17	29,312	30,978	60,290
324	399	723	5	10	15	39,730	42,258	81,988
364	512	876	5	6	11	48,126	50,042	98,168
353	629	982	6	8	14	32,257	34,912	67,169
197	171	368	4	3	7	17,510	17,556	35,066
284	316	600	3	5	8	29,986	32,159	62,145
2,305	3,089	5,394	44	54	98	247,808	265,144	512,952
248	371	619				25,202	29,850	55,052
265	393	658				25,674	27,374	53,048
270	298	568				29,302	30,971	60,273
324	399	723				39,724	42,248	81,972
364	512	876				48,121	50,035	98,156
353	629	982				32,250	34,903	67,153
197	171	368				17,506	17,553	35,059
284	316	600				29,983	32,154	62,137
2,305	3,089	5,394				247,762	265,088	512,850
—	—	—	5	10	15	5	10	15
—	—	—	6	5	11	6	5	11
—	—	—	10	7	17	10	7	17
—	—	—	5	10	15	6	10	16
—	—	—	5	6	11	5	7	12
—	—	—	6	8	14	7	9	16
—	—	—	4	3	7	4	3	7
—	—	—	3	5	8	3	5	8
—	—	—	44	54	98	46	56	102

不在者投票			在外公館投票・郵便等投票			合計		
男	女	計	男	女	計	男	女	計
0.52%	0.65%	0.59%	0.01%	0.02%	0.01%	52.80%	52.04%	52.38%
0.57%	0.77%	0.68%	0.01%	0.01%	0.01%	55.69%	53.59%	54.59%
0.50%	0.52%	0.51%	0.02%	0.01%	0.02%	53.82%	53.58%	53.70%
0.45%	0.51%	0.48%	0.01%	0.01%	0.01%	55.79%	54.22%	54.97%
0.41%	0.55%	0.48%	0.01%	0.01%	0.01%	54.75%	53.93%	54.33%
0.60%	0.97%	0.79%	0.01%	0.01%	0.01%	54.96%	53.78%	54.34%
0.63%	0.53%	0.58%	0.01%	0.01%	0.01%	56.15%	54.76%	55.45%
0.54%	0.55%	0.55%	0.01%	0.01%	0.01%	56.97%	56.37%	56.66%
0.51%	0.63%	0.57%	0.01%	0.01%	0.01%	55.07%	54.00%	54.51%
0.52%	0.65%	0.59%				52.82%	52.09%	52.42%
0.58%	0.77%	0.68%				55.71%	53.62%	54.61%
0.50%	0.52%	0.51%				53.84%	53.63%	53.73%
0.46%	0.51%	0.49%				55.80%	54.26%	55.00%
0.41%	0.55%	0.49%				54.77%	53.94%	54.35%
0.60%	0.97%	0.80%				54.99%	53.81%	54.37%
0.63%	0.53%	0.58%				56.16%	54.78%	55.46%
0.54%	0.55%	0.55%				56.99%	56.42%	56.69%
0.51%	0.63%	0.57%				55.10%	54.03%	54.54%
—	—	—	16.67%	14.29%	15.00%	16.67%	14.29%	15.00%
—	—	—	23.08%	11.90%	16.18%	23.08%	11.90%	16.18%
—	—	—	23.81%	11.48%	16.50%	23.81%	11.48%	16.50%
—	—	—	14.71%	14.08%	14.29%	17.65%	14.08%	15.24%
—	—	—	12.82%	13.33%	13.10%	12.82%	15.56%	14.29%
—	—	—	13.33%	13.56%	13.46%	15.56%	15.25%	15.38%
—	—	—	36.36%	18.75%	25.93%	36.36%	18.75%	25.93%
—	—	—	12.00%	8.93%	9.88%	12.00%	8.93%	9.88%
—	—	—	17.46%	12.86%	14.58%	18.25%	13.33%	15.18%

以下第三位を四捨五入のため、投票区分別・男女別投票率の合計が合計欄の投票率と一致しない場合がある。

## ② 比例代表

## ア 投票者数

区 分		当日投票			期日前投票		
		男	女	計	男	女	計
国内 在外 選挙人	中	21,971	25,788	47,759	2,990	3,691	6,681
	東	21,296	22,536	43,832	4,115	4,445	8,560
	南	25,260	26,877	52,137	3,720	3,849	7,569
	西	33,927	36,100	70,027	5,481	5,755	11,236
	安佐南	39,800	41,000	80,800	7,958	8,523	16,481
	安佐北	25,369	26,551	51,920	6,536	7,715	14,251
	安芸	14,223	14,289	28,512	3,087	3,093	6,180
	佐伯	25,723	27,556	53,279	3,982	4,282	8,264
	市 計	207,569	220,697	428,266	37,869	41,353	79,222
国内 選挙人	中	21,971	25,788	47,759	2,990	3,691	6,681
	東	21,296	22,536	43,832	4,115	4,445	8,560
	南	25,260	26,877	52,137	3,720	3,849	7,569
	西	33,926	36,100	70,026	5,481	5,755	11,236
	安佐南	39,800	41,000	80,800	7,958	8,522	16,480
	安佐北	25,369	26,551	51,920	6,535	7,714	14,249
	安芸	14,223	14,289	28,512	3,087	3,093	6,180
	佐伯	25,723	27,556	53,279	3,982	4,282	8,264
	市 計	207,568	220,697	428,265	37,868	41,351	79,219
在外 選挙人	中	—	—	—	—	—	—
	東	—	—	—	—	—	—
	南	—	—	—	—	—	—
	西	1	—	1	—	—	—
	安佐南	—	—	—	—	1	1
	安佐北	—	—	—	1	1	2
	安芸	—	—	—	—	—	—
	佐伯	—	—	—	—	—	—
	市 計	1	—	1	1	2	3

## イ 投票率

区 分		当日投票			期日前投票		
		男	女	計	男	女	計
国内 在外 選挙人	中	46.02%	44.94%	45.43%	6.26%	6.43%	6.36%
	東	46.18%	44.11%	45.09%	8.92%	8.70%	8.81%
	南	46.38%	46.49%	46.44%	6.83%	6.66%	6.74%
	西	47.64%	46.32%	46.95%	7.70%	7.38%	7.53%
	安佐南	45.28%	44.18%	44.72%	9.05%	9.18%	9.12%
	安佐北	43.22%	40.90%	42.00%	11.14%	11.88%	11.53%
	安芸	45.61%	44.57%	45.08%	9.90%	9.65%	9.77%
	佐伯	48.87%	48.30%	48.57%	7.56%	7.51%	7.53%
	市 計	46.13%	44.94%	45.51%	8.42%	8.42%	8.42%
国内 選挙人	中	46.05%	45.00%	45.47%	6.27%	6.44%	6.36%
	東	46.21%	44.15%	45.13%	8.93%	8.71%	8.81%
	南	46.42%	46.54%	46.48%	6.84%	6.66%	6.75%
	西	47.66%	46.36%	46.98%	7.70%	7.39%	7.54%
	安佐南	45.30%	44.20%	44.74%	9.06%	9.19%	9.12%
	安佐北	43.25%	40.94%	42.04%	11.14%	11.89%	11.54%
	安芸	45.63%	44.59%	45.10%	9.90%	9.65%	9.78%
	佐伯	48.89%	48.35%	48.61%	7.57%	7.51%	7.54%
	市 計	46.16%	44.98%	45.54%	8.42%	8.43%	8.42%
在外 選挙人	中	—	—	—	—	—	—
	東	—	—	—	—	—	—
	南	—	—	—	—	—	—
	西	2.94%	—	0.95%	—	—	—
	安佐南	—	—	—	—	2.22%	1.19%
	安佐北	—	—	—	2.22%	1.69%	1.92%
	安芸	—	—	—	—	—	—
	佐伯	—	—	—	—	—	—
	市 計	0.40%	—	0.15%	0.40%	0.48%	0.45%

※ 小数点

不在者投票			在外公館投票・郵便等投票			合計		
男	女	計	男	女	計	男	女	計
249	372	621	5	10	15	25,215	29,861	55,076
265	391	656	6	5	11	25,682	27,377	53,059
272	297	569	10	7	17	29,262	31,030	60,292
325	399	724	5	10	15	39,738	42,264	82,002
363	512	875	5	8	13	48,126	50,043	98,169
352	632	984	6	8	14	32,263	34,906	67,169
198	172	370	4	4	8	17,512	17,558	35,070
285	316	601	3	5	8	29,993	32,159	62,152
2,309	3,091	5,400	44	57	101	247,791	265,198	512,989
249	372	621				25,210	29,851	55,061
265	391	656				25,676	27,372	53,048
272	297	569				29,252	31,023	60,275
325	399	724				39,732	42,254	81,986
363	512	875				48,121	50,034	98,155
352	632	984				32,256	34,897	67,153
198	172	370				17,508	17,554	35,062
285	316	601				29,990	32,154	62,144
2,309	3,091	5,400				247,745	265,139	512,884
—	—	—	5	10	15	5	10	15
—	—	—	6	5	11	6	5	11
—	—	—	10	7	17	10	7	17
—	—	—	5	10	15	6	10	16
—	—	—	5	8	13	5	9	14
—	—	—	6	8	14	7	9	16
—	—	—	4	4	8	4	4	8
—	—	—	3	5	8	3	5	8
—	—	—	44	57	101	46	59	105

不在者投票			在外公館投票・郵便等投票			合計		
男	女	計	男	女	計	男	女	計
0.52%	0.65%	0.59%	0.01%	0.02%	0.01%	52.81%	52.04%	52.39%
0.57%	0.77%	0.67%	0.01%	0.01%	0.01%	55.69%	53.59%	54.59%
0.50%	0.51%	0.51%	0.02%	0.01%	0.02%	53.73%	53.67%	53.70%
0.46%	0.51%	0.49%	0.01%	0.01%	0.01%	55.80%	54.23%	54.98%
0.41%	0.55%	0.48%	0.01%	0.01%	0.01%	54.75%	53.93%	54.33%
0.60%	0.97%	0.80%	0.01%	0.01%	0.01%	54.97%	53.77%	54.34%
0.63%	0.54%	0.59%	0.01%	0.01%	0.01%	56.16%	54.77%	55.45%
0.54%	0.55%	0.55%	0.01%	0.01%	0.01%	56.98%	56.37%	56.66%
0.51%	0.63%	0.57%	0.01%	0.01%	0.01%	55.07%	54.01%	54.52%
0.52%	0.65%	0.59%				52.84%	52.09%	52.43%
0.58%	0.77%	0.68%				55.71%	53.62%	54.61%
0.50%	0.51%	0.51%				53.75%	53.72%	53.73%
0.46%	0.51%	0.49%				55.82%	54.27%	55.01%
0.41%	0.55%	0.48%				54.77%	53.94%	54.35%
0.60%	0.97%	0.80%				55.00%	53.80%	54.37%
0.64%	0.54%	0.59%				56.17%	54.78%	55.46%
0.54%	0.55%	0.55%				57.00%	56.42%	56.70%
0.51%	0.63%	0.57%				55.09%	54.04%	54.54%
—	—	—	16.67%	14.29%	15.00%	16.67%	14.29%	15.00%
—	—	—	23.08%	11.90%	16.18%	23.08%	11.90%	16.18%
—	—	—	23.81%	11.48%	16.50%	23.81%	11.48%	16.50%
—	—	—	14.71%	14.08%	14.29%	17.65%	14.08%	15.24%
—	—	—	12.82%	17.78%	15.48%	12.82%	20.00%	16.67%
—	—	—	13.33%	13.56%	13.46%	15.56%	15.25%	15.38%
—	—	—	36.36%	25.00%	29.63%	36.36%	25.00%	29.63%
—	—	—	12.00%	8.93%	9.88%	12.00%	8.93%	9.88%
—	—	—	17.46%	13.57%	15.03%	18.25%	14.05%	15.63%

以下第三位を四捨五入のため、投票区分別・男女別投票率の合計が合計欄の投票率と一致しない場合がある。

## (5) 投票区別投票率

## ① 小選挙区（国内選挙人のみ）

中区（23投票区）									
投票区名	選挙当日有権者数			投票者数			投票率		
	男	女	計	男	女	計	男	女	計
白島第一	1,682	2,174	3,856	1,009	1,276	2,285	59.99%	58.69%	59.26%
白島第二	1,801	2,241	4,042	994	1,144	2,138	55.19%	51.05%	52.89%
基町	1,445	2,189	3,634	712	1,149	1,861	49.27%	52.49%	51.21%
幟町	2,422	2,915	5,337	1,399	1,670	3,069	57.76%	57.29%	57.50%
堀川	1,266	1,392	2,658	553	632	1,185	43.68%	45.40%	44.58%
袋町	820	1,140	1,960	461	619	1,080	56.22%	54.30%	55.10%
大手	1,489	2,047	3,536	780	1,021	1,801	52.38%	49.88%	50.93%
竹屋	2,794	3,430	6,224	1,304	1,562	2,866	46.67%	45.54%	46.05%
国泰寺	1,542	2,176	3,718	726	1,026	1,752	47.08%	47.15%	47.12%
千田第一	2,233	2,661	4,894	1,261	1,438	2,699	56.47%	54.04%	55.15%
千田第二	1,584	1,972	3,556	919	1,141	2,060	58.02%	57.86%	57.93%
中島	1,942	2,422	4,364	999	1,226	2,225	51.44%	50.62%	50.99%
吉島第一	3,264	3,713	6,977	1,715	2,004	3,719	52.54%	53.97%	53.30%
吉島第二	2,384	2,588	4,972	1,296	1,421	2,717	54.36%	54.91%	54.65%
吉島第三	1,553	1,448	3,001	791	793	1,584	50.93%	54.77%	52.78%
広瀬	1,411	1,716	3,127	753	836	1,589	53.37%	48.72%	50.82%
本川	4,291	5,277	9,568	2,159	2,607	4,766	50.31%	49.40%	49.81%
神崎	3,292	4,027	7,319	1,625	1,913	3,538	49.36%	47.50%	48.34%
舟入東	2,247	2,551	4,798	1,225	1,324	2,549	54.52%	51.90%	53.13%
舟入西	2,158	2,553	4,711	1,161	1,407	2,568	53.80%	55.11%	54.51%
江波第一	2,524	2,733	5,257	1,432	1,558	2,990	56.74%	57.01%	56.88%
江波第二	1,510	1,667	3,177	832	887	1,719	55.10%	53.21%	54.11%
江波第三	2,060	2,278	4,338	1,096	1,196	2,292	53.20%	52.50%	52.84%
中区計	47,714	57,310	105,024	25,202	29,850	55,052	52.82%	52.09%	52.42%

東区（22投票区）									
投票区名	選挙当日有権者数			投票者数			投票率		
	男	女	計	男	女	計	男	女	計
温品第一	1,782	1,987	3,769	989	1,069	2,058	55.50%	53.80%	54.60%
温品第二	1,297	1,375	2,672	649	658	1,307	50.04%	47.85%	48.91%
上温品第一	2,080	2,384	4,464	1,157	1,258	2,415	55.63%	52.77%	54.10%
上温品第二	10	14	24	8	10	18	80.00%	71.43%	75.00%
馬木第一	1,275	1,400	2,675	717	760	1,477	56.24%	54.29%	55.21%
馬木第二	1,264	1,353	2,617	696	735	1,431	55.06%	54.32%	54.68%
福田	2,871	3,035	5,906	1,620	1,629	3,249	56.43%	53.67%	55.01%
戸坂第一	2,829	3,167	5,996	1,497	1,620	3,117	52.92%	51.15%	51.98%
戸坂第二	2,638	2,964	5,602	1,350	1,510	2,860	51.18%	50.94%	51.05%
戸坂第三	2,380	2,595	4,975	1,227	1,297	2,524	51.55%	49.98%	50.73%
戸坂第四	2,346	2,709	5,055	1,289	1,391	2,680	54.94%	51.35%	53.02%
中山第一	1,746	1,944	3,690	899	986	1,885	51.49%	50.72%	51.08%
中山第二	1,854	1,942	3,796	997	1,028	2,025	53.78%	52.94%	53.35%
牛田第一	2,703	3,300	6,003	1,696	1,984	3,680	62.75%	60.12%	61.30%
牛田第二	3,028	3,194	6,222	1,898	1,918	3,816	62.68%	60.05%	61.33%
牛田第三	2,704	3,213	5,917	1,583	1,772	3,355	58.54%	55.15%	56.70%

牛田第四	2,375	2,640	5,015	1,471	1,549	3,020	61.94%	58.67%	60.22%
二葉	1,232	1,374	2,606	707	759	1,466	57.39%	55.24%	56.25%
愛宕	1,626	1,878	3,504	896	934	1,830	55.10%	49.73%	52.23%
尾長第一	2,273	2,305	4,578	1,116	1,167	2,283	49.10%	50.63%	49.87%
尾長第二	2,858	3,352	6,210	1,642	1,785	3,427	57.45%	53.25%	55.19%
矢賀	2,915	2,923	5,838	1,570	1,555	3,125	53.86%	53.20%	53.53%
<b>東区計</b>	<b>46,086</b>	<b>51,048</b>	<b>97,134</b>	<b>25,674</b>	<b>27,374</b>	<b>53,048</b>	<b>55.71%</b>	<b>53.62%</b>	<b>54.61%</b>

南区 (33投票区)									
投票区名	選挙当日有権者数			投票者数			投票率		
	男	女	計	男	女	計	男	女	計
荒神	1,817	1,990	3,807	946	1,015	1,961	52.06%	51.01%	51.51%
大州	2,959	2,250	5,209	1,375	1,190	2,565	46.47%	52.89%	49.24%
青崎	2,482	2,543	5,025	1,388	1,453	2,841	55.92%	57.14%	56.54%
向洋	1,484	1,004	2,488	595	557	1,152	40.09%	55.48%	46.30%
向洋新町	2,298	2,382	4,680	1,320	1,359	2,679	57.44%	57.05%	57.24%
段原第一	588	692	1,280	368	427	795	62.59%	61.71%	62.11%
段原第二	911	1,052	1,963	550	595	1,145	60.37%	56.56%	58.33%
段原第三	1,455	1,759	3,214	888	986	1,874	61.03%	56.05%	58.31%
段原第四	1,637	1,949	3,586	816	991	1,807	49.85%	50.85%	50.39%
比治山	688	830	1,518	400	465	865	58.14%	56.02%	56.98%
東雲第一	2,076	2,241	4,317	1,075	1,169	2,244	51.78%	52.16%	51.98%
東雲第二	3,404	3,272	6,676	1,625	1,590	3,215	47.74%	48.59%	48.16%
出汐	1,172	1,354	2,526	604	698	1,302	51.54%	51.55%	51.54%
霞町	866	933	1,799	485	500	985	56.00%	53.59%	54.75%
旭町	2,573	2,756	5,329	1,379	1,480	2,859	53.60%	53.70%	53.65%
皆実	2,219	2,492	4,711	1,288	1,414	2,702	58.04%	56.74%	57.36%
翠町第一	1,091	1,292	2,383	640	752	1,392	58.66%	58.20%	58.41%
翠町第二	1,855	2,191	4,046	1,105	1,215	2,320	59.57%	55.45%	57.34%
翠町第三	960	1,047	2,007	539	562	1,101	56.15%	53.68%	54.86%
仁保	2,328	2,647	4,975	1,265	1,400	2,665	54.34%	52.89%	53.57%
黄金山	1,130	1,242	2,372	583	618	1,201	51.59%	49.76%	50.63%
大河	1,094	1,142	2,236	617	636	1,253	56.40%	55.69%	56.04%
洲崎	2,213	2,428	4,641	1,177	1,276	2,453	53.19%	52.55%	52.85%
楠那	2,315	2,472	4,787	1,261	1,313	2,574	54.47%	53.11%	53.77%
宇品第一	1,350	1,427	2,777	714	761	1,475	52.89%	53.33%	53.11%
宇品第二	3,720	3,988	7,708	2,013	2,075	4,088	54.11%	52.03%	53.04%
宇品第三	1,824	1,948	3,772	1,001	1,040	2,041	54.88%	53.39%	54.11%
宇品第四	2,113	2,386	4,499	1,195	1,251	2,446	56.55%	52.43%	54.37%
宇品第五	2,429	2,628	5,057	1,391	1,407	2,798	57.27%	53.54%	55.33%
元宇品	623	640	1,263	361	359	720	57.95%	56.09%	57.01%
出島	385	305	690	144	119	263	37.40%	39.02%	38.12%
似島	342	454	796	179	288	467	52.34%	63.44%	58.67%
金輪	20	14	34	15	10	25	75.00%	71.43%	73.53%
<b>南区計</b>	<b>54,421</b>	<b>57,750</b>	<b>112,171</b>	<b>29,302</b>	<b>30,971</b>	<b>60,273</b>	<b>53.84%</b>	<b>53.63%</b>	<b>53.73%</b>

西区 (37投票区)									
投票区名	選挙当日有権者数			投票者数			投票率		
	男	女	計	男	女	計	男	女	計
向地	588	593	1,181	297	303	600	50.51%	51.10%	50.80%
大芝北	1,504	1,623	3,127	799	862	1,661	53.13%	53.11%	53.12%

大芝南	3,073	3,429	6,502	1,639	1,759	3,398	53.34%	51.30%	52.26%
三篠第一	2,538	2,861	5,399	1,354	1,502	2,856	53.35%	52.50%	52.90%
三篠第二	1,643	2,022	3,665	845	934	1,779	51.43%	46.19%	48.54%
三滝	1,177	1,319	2,496	717	740	1,457	60.92%	56.10%	58.37%
中広	2,568	2,963	5,531	1,414	1,512	2,926	55.06%	51.03%	52.90%
天満	2,520	3,027	5,547	1,296	1,531	2,827	51.43%	50.58%	50.96%
福島	2,035	2,119	4,154	864	954	1,818	42.46%	45.02%	43.77%
観音	2,317	2,521	4,838	1,278	1,356	2,634	55.16%	53.79%	54.44%
南観音第一	3,455	3,395	6,850	1,685	1,699	3,384	48.77%	50.04%	49.40%
南観音第二	1,856	1,915	3,771	977	981	1,958	52.64%	51.23%	51.92%
南観音第三	1,981	1,731	3,712	1,085	943	2,028	54.77%	54.48%	54.63%
新庄	573	585	1,158	279	288	567	48.69%	49.23%	48.96%
己斐第一	2,372	2,695	5,067	1,414	1,554	2,968	59.61%	57.66%	58.58%
己斐第二	1,927	2,103	4,030	1,090	1,161	2,251	56.56%	55.21%	55.86%
己斐第三	943	989	1,932	464	497	961	49.20%	50.25%	49.74%
己斐第四	1,232	1,528	2,760	771	897	1,668	62.58%	58.70%	60.43%
己斐第五	1,713	1,950	3,663	1,010	1,138	2,148	58.96%	58.36%	58.64%
己斐第六	1,601	1,788	3,389	1,030	1,105	2,135	64.33%	61.80%	63.00%
己斐第七	815	917	1,732	509	570	1,079	62.45%	62.16%	62.30%
庚午北	2,498	2,686	5,184	1,416	1,486	2,902	56.69%	55.32%	55.98%
庚午中	1,261	1,371	2,632	740	776	1,516	58.68%	56.60%	57.60%
庚午	3,609	3,905	7,514	1,954	2,062	4,016	54.14%	52.80%	53.45%
高須第一	1,945	2,209	4,154	1,166	1,257	2,423	59.95%	56.90%	58.33%
高須第二	1,930	2,028	3,958	1,194	1,184	2,378	61.87%	58.38%	60.08%
古田	3,060	3,373	6,433	1,766	1,861	3,627	57.71%	55.17%	56.38%
山田	847	983	1,830	518	602	1,120	61.16%	61.24%	61.20%
草津	3,920	4,041	7,961	2,174	2,218	4,392	55.46%	54.89%	55.17%
鈴が峰	1,919	2,354	4,273	1,177	1,336	2,513	61.33%	56.75%	58.81%
田方第一	756	827	1,583	399	414	813	52.78%	50.06%	51.36%
田方第二	1,183	1,223	2,406	611	609	1,220	51.65%	49.80%	50.71%
井口明神	1,714	1,868	3,582	1,023	1,096	2,119	59.68%	58.67%	59.16%
井口台	2,779	3,072	5,851	1,654	1,745	3,399	59.52%	56.80%	58.09%
井口第一	1,522	1,630	3,152	871	933	1,804	57.23%	57.24%	57.23%
井口第二	1,186	1,399	2,585	755	810	1,565	63.66%	57.90%	60.54%
井口第三	2,625	2,823	5,448	1,489	1,573	3,062	56.72%	55.72%	56.20%
西区計	71,185	77,865	149,050	39,724	42,248	81,972	55.80%	54.26%	55.00%

安佐南区 (39投票区)									
投票区名	選挙当日有権者数			投票者数			投票率		
	男	女	計	男	女	計	男	女	計
川内	5,074	5,339	10,413	2,541	2,662	5,203	50.08%	49.86%	49.97%
八木第一	39	34	73	29	26	55	74.36%	76.47%	75.34%
八木第二	2,932	3,100	6,032	1,504	1,584	3,088	51.30%	51.10%	51.19%
八木第三	2,181	2,259	4,440	1,165	1,157	2,322	53.42%	51.22%	52.30%
緑井第一	2,196	2,452	4,648	1,206	1,329	2,535	54.92%	54.20%	54.54%
緑井第二	3,721	4,031	7,752	2,010	2,111	4,121	54.02%	52.37%	53.16%
安古市第一	2,141	2,160	4,301	1,159	1,139	2,298	54.13%	52.73%	53.43%
安古市第二	2,344	2,416	4,760	1,285	1,254	2,539	54.82%	51.90%	53.34%
安古市第三	1,823	1,925	3,748	1,017	1,022	2,039	55.79%	53.09%	54.40%
安古市第四	3,524	3,785	7,309	1,967	2,050	4,017	55.82%	54.16%	54.96%
安古市第五	2,699	2,923	5,622	1,499	1,565	3,064	55.54%	53.54%	54.50%

安古市第六	1,322	1,420	2,742	705	758	1,463	53.33%	53.38%	53.36%
安古市第七	3,682	4,076	7,758	2,006	2,165	4,171	54.48%	53.12%	53.76%
安古市第八	1,942	2,229	4,171	1,064	1,120	2,184	54.79%	50.25%	52.36%
安古市第九	1,508	1,647	3,155	835	918	1,753	55.37%	55.74%	55.56%
安古市第十	2,267	2,437	4,704	1,336	1,411	2,747	58.93%	57.90%	58.40%
安古市第十一	1,519	1,890	3,409	887	1,023	1,910	58.39%	54.13%	56.03%
安古市第十二	2,643	3,026	5,669	1,811	2,025	3,836	68.52%	66.92%	67.67%
安古市第十三	308	330	638	190	211	401	61.69%	63.94%	62.85%
安古市第十四	1,572	1,709	3,281	873	949	1,822	55.53%	55.53%	55.53%
安古市第十五	1,436	1,657	3,093	952	1,072	2,024	66.30%	64.70%	65.44%
安古市第十六	900	951	1,851	552	589	1,141	61.33%	61.93%	61.64%
祇園第一	1,829	1,700	3,529	990	935	1,925	54.13%	55.00%	54.55%
祇園第二	3,787	3,690	7,477	1,899	1,885	3,784	50.15%	51.08%	50.61%
祇園第三	6,090	6,341	12,431	3,188	3,354	6,542	52.35%	52.89%	52.63%
祇園第四	2,474	2,635	5,109	1,383	1,430	2,813	55.90%	54.27%	55.06%
祇園第五	2,594	2,698	5,292	1,346	1,384	2,730	51.89%	51.30%	51.59%
祇園第六	3,334	3,342	6,676	1,653	1,682	3,335	49.58%	50.33%	49.96%
祇園第七	4,295	4,383	8,678	2,334	2,376	4,710	54.34%	54.21%	54.28%
祇園第八	2,496	2,456	4,952	1,362	1,361	2,723	54.57%	55.42%	54.99%
沼田第一	344	377	721	222	241	463	64.53%	63.93%	64.22%
沼田第二	269	276	545	164	165	329	60.97%	59.78%	60.37%
沼田第三	241	284	525	172	188	360	71.37%	66.20%	68.57%
沼田第四	373	383	756	230	236	466	61.66%	61.62%	61.64%
沼田第五	1,411	1,404	2,815	799	782	1,581	56.63%	55.70%	56.16%
沼田第六	3,920	3,996	7,916	1,920	1,957	3,877	48.98%	48.97%	48.98%
沼田第七	729	760	1,489	388	391	779	53.22%	51.45%	52.32%
沼田第八	2,019	2,138	4,157	1,232	1,248	2,480	61.02%	58.37%	59.66%
沼田第九	3,879	4,095	7,974	2,246	2,280	4,526	57.90%	55.68%	56.76%
安佐南区計	87,857	92,754	180,611	48,121	50,035	98,156	54.77%	53.94%	54.35%

安佐北区 (60投票区)									
投票区名	選挙当日有権者数			投票者数			投票率		
	男	女	計	男	女	計	男	女	計
白木第一	69	85	154	45	52	97	65.22%	61.18%	62.99%
白木第二	235	256	491	126	137	263	53.62%	53.52%	53.56%
白木第三	492	612	1,104	297	328	625	60.37%	53.59%	56.61%
白木第四	1,506	1,639	3,145	832	866	1,698	55.25%	52.84%	53.99%
白木第五	22	22	44	17	16	33	77.27%	72.73%	75.00%
白木第六	467	514	981	243	265	508	52.03%	51.56%	51.78%
白木第七	425	457	882	251	264	515	59.06%	57.77%	58.39%
白木第八	439	465	904	282	274	556	64.24%	58.92%	61.50%
狩留家	544	604	1,148	306	336	642	56.25%	55.63%	55.92%
上深川	669	743	1,412	349	370	719	52.17%	49.80%	50.92%
小河原	830	883	1,713	428	461	889	51.57%	52.21%	51.90%
深川第一	1,513	1,668	3,181	836	890	1,726	55.25%	53.36%	54.26%
深川第二	1,168	1,286	2,454	617	689	1,306	52.83%	53.58%	53.22%
亀崎	1,530	1,928	3,458	895	1,032	1,927	58.50%	53.53%	55.73%
真亀	1,994	2,406	4,400	1,159	1,312	2,471	58.12%	54.53%	56.16%
倉掛	1,444	1,773	3,217	928	1,101	2,029	64.27%	62.10%	63.07%
落合第一	852	908	1,760	442	433	875	51.88%	47.69%	49.72%
落合第二	1,750	2,133	3,883	908	1,048	1,956	51.89%	49.13%	50.37%

落合第三	1,570	1,536	3,106	700	704	1,404	44.59%	45.83%	45.20%
落合第四	2,765	3,013	5,778	1,446	1,583	3,029	52.30%	52.54%	52.42%
口田第一	2,544	2,893	5,437	1,602	1,766	3,368	62.97%	61.04%	61.95%
口田第二	1,392	1,550	2,942	842	912	1,754	60.49%	58.84%	59.62%
口田第三	2,740	3,057	5,797	1,428	1,658	3,086	52.12%	54.24%	53.23%
口田第四	1,157	1,231	2,388	585	650	1,235	50.56%	52.80%	51.72%
大林第一	30	32	62	13	19	32	43.33%	59.38%	51.61%
大林第二	802	818	1,620	425	474	899	52.99%	57.95%	55.49%
三入第一	1,882	1,974	3,856	987	1,003	1,990	52.44%	50.81%	51.61%
三入第二	790	857	1,647	369	394	763	46.71%	45.97%	46.33%
三入第三	1,989	2,108	4,097	1,113	1,125	2,238	55.96%	53.37%	54.63%
南原	518	583	1,101	307	343	650	59.27%	58.83%	59.04%
綾ヶ谷第一	247	259	506	135	133	268	54.66%	51.35%	52.96%
綾ヶ谷第二	176	259	435	99	116	215	56.25%	44.79%	49.43%
勝木第一	1,875	1,968	3,843	952	971	1,923	50.77%	49.34%	50.04%
勝木第二	75	82	157	39	56	95	52.00%	68.29%	60.51%
亀山第一	1,873	1,929	3,802	952	996	1,948	50.83%	51.63%	51.24%
亀山第二	1,217	1,406	2,623	688	770	1,458	56.53%	54.77%	55.59%
亀山第三	2,826	3,053	5,879	1,527	1,570	3,097	54.03%	51.42%	52.68%
可部第一	2,170	2,514	4,684	1,147	1,326	2,473	52.86%	52.74%	52.80%
可部第二	972	1,012	1,984	555	597	1,152	57.10%	58.99%	58.06%
可部第三	1,407	1,596	3,003	820	846	1,666	58.28%	53.01%	55.48%
可部第四	705	788	1,493	365	376	741	51.77%	47.72%	49.63%
可部第五	1,250	1,306	2,556	592	631	1,223	47.36%	48.32%	47.85%
可部第六	1,329	1,536	2,865	763	832	1,595	57.41%	54.17%	55.67%
安佐第一	1,896	1,883	3,779	1,048	1,052	2,100	55.27%	55.87%	55.57%
安佐第二	242	286	528	144	172	316	59.50%	60.14%	59.85%
安佐第三	79	97	176	53	63	116	67.09%	64.95%	65.91%
安佐第五	157	188	345	98	127	225	62.42%	67.55%	65.22%
安佐第六	128	140	268	74	91	165	57.81%	65.00%	61.57%
安佐第七	33	43	76	27	30	57	81.82%	69.77%	75.00%
安佐第八	90	109	199	61	75	136	67.78%	68.81%	68.34%
安佐第九	99	128	227	68	70	138	68.69%	54.69%	60.79%
安佐第十	67	75	142	45	55	100	67.16%	73.33%	70.42%
安佐第十一	49	56	105	32	37	69	65.31%	66.07%	65.71%
安佐第十二	60	75	135	39	38	77	65.00%	50.67%	57.04%
安佐第十三	1,187	1,210	2,397	603	623	1,226	50.80%	51.49%	51.15%
安佐第十四	128	137	265	79	81	160	61.72%	59.12%	60.38%
安佐第十五	459	494	953	256	253	509	55.77%	51.21%	53.41%
安佐第十六	586	671	1,257	331	360	691	56.48%	53.65%	54.97%
安佐第十七	244	288	532	154	167	321	63.11%	57.99%	60.34%
あさひが丘	2,898	3,238	6,136	1,726	1,884	3,610	59.56%	58.18%	58.83%
安佐北区計	58,652	64,860	123,512	32,250	34,903	67,153	54.99%	53.81%	54.37%

安芸区 (17投票区)									
投票区名	選挙当日有権者数			投票者数			投票率		
	男	女	計	男	女	計	男	女	計
畑賀	1,603	1,649	3,252	844	838	1,682	52.65%	50.82%	51.72%
中野第一	2,530	2,583	5,113	1,398	1,468	2,866	55.26%	56.83%	56.05%
中野第二	1,822	1,850	3,672	1,044	1,013	2,057	57.30%	54.76%	56.02%
中野第三	2,962	3,026	5,988	1,637	1,677	3,314	55.27%	55.42%	55.34%



瀬野	4,001	4,214	8,215	2,269	2,206	4,475	56.71%	52.35%	54.47%
上瀬野	1,051	1,104	2,155	586	606	1,192	55.76%	54.89%	55.31%
阿戸第一	789	835	1,624	420	424	844	53.23%	50.78%	51.97%
阿戸第二	143	159	302	87	88	175	60.84%	55.35%	57.95%
船越	1,508	1,630	3,138	864	921	1,785	57.29%	56.50%	56.88%
船越南	1,287	1,325	2,612	646	667	1,313	50.19%	50.34%	50.27%
船越西	1,379	1,496	2,875	787	858	1,645	57.07%	57.35%	57.22%
矢野第一	1,463	1,537	3,000	767	791	1,558	52.43%	51.46%	51.93%
矢野第二	1,508	1,207	2,715	915	723	1,638	60.68%	59.90%	60.33%
矢野第三	2,129	2,240	4,369	1,158	1,176	2,334	54.39%	52.50%	53.42%
矢野第四	3,541	3,576	7,117	2,037	1,998	4,035	57.53%	55.87%	56.70%
矢野第五	399	413	812	224	213	437	56.14%	51.57%	53.82%
矢野第六	3,056	3,200	6,256	1,823	1,886	3,709	59.65%	58.94%	59.29%
安芸区計	31,171	32,044	63,215	17,506	17,553	35,059	56.16%	54.78%	55.46%

佐伯区 (43投票区)									
投票区名	選挙当日有権者数			投票者数			投票率		
	男	女	計	男	女	計	男	女	計
第一	2,241	2,495	4,736	1,326	1,441	2,767	59.17%	57.76%	58.42%
第二	2,200	2,551	4,751	1,374	1,532	2,906	62.45%	60.05%	61.17%
第三	1,453	1,496	2,949	798	785	1,583	54.92%	52.47%	53.68%
第四	1,679	1,780	3,459	928	966	1,894	55.27%	54.27%	54.76%
第五	1,792	1,930	3,722	962	1,033	1,995	53.68%	53.52%	53.60%
第六	1,315	1,416	2,731	670	715	1,385	50.95%	50.49%	50.71%
第七	2,598	2,793	5,391	1,388	1,446	2,834	53.43%	51.77%	52.57%
第八	1,844	2,079	3,923	1,172	1,237	2,409	63.56%	59.50%	61.41%
第九	2,008	2,054	4,062	1,044	1,085	2,129	51.99%	52.82%	52.41%
第十	1,862	1,962	3,824	998	1,051	2,049	53.60%	53.57%	53.58%
第十一	2,843	2,940	5,783	1,404	1,511	2,915	49.38%	51.39%	50.41%
第十二	1,616	1,721	3,337	907	965	1,872	56.13%	56.07%	56.10%
第十三	875	895	1,770	420	474	894	48.00%	52.96%	50.51%
第十四	2,951	3,149	6,100	1,529	1,694	3,223	51.81%	53.79%	52.84%
第十五	1,449	1,563	3,012	761	813	1,574	52.52%	52.02%	52.26%
第十六	2,005	2,074	4,079	913	978	1,891	45.54%	47.16%	46.36%
第十七	390	413	803	239	245	484	61.28%	59.32%	60.27%
第十八	1,014	1,013	2,027	506	536	1,042	49.90%	52.91%	51.41%
第十九	1,511	1,723	3,234	970	1,059	2,029	64.20%	61.46%	62.74%
第二十	1,548	1,650	3,198	786	860	1,646	50.78%	52.12%	51.47%
第二十一	32	41	73	25	31	56	78.13%	75.61%	76.71%
第二十二	1,623	1,827	3,450	1,044	1,103	2,147	64.33%	60.37%	62.23%
第二十三	2,091	2,456	4,547	1,426	1,593	3,019	68.20%	64.86%	66.40%
第二十四	1,256	1,363	2,619	840	854	1,694	66.88%	62.66%	64.68%
第二十五	1,911	2,282	4,193	1,288	1,426	2,714	67.40%	62.49%	64.73%
第二十六	1,417	1,507	2,924	808	876	1,684	57.02%	58.13%	57.59%
第二十七	2,127	2,173	4,300	1,180	1,230	2,410	55.48%	56.60%	56.05%
第二十八	1,317	1,471	2,788	840	887	1,727	63.78%	60.30%	61.94%
第二十九	1,584	1,688	3,272	888	931	1,819	56.06%	55.15%	55.59%
第三十	1,278	1,412	2,690	807	889	1,696	63.15%	62.96%	63.05%
葛原	117	146	263	81	98	179	69.23%	67.12%	68.06%
白砂	276	305	581	163	165	328	59.06%	54.10%	56.45%
河内原	43	40	83	28	29	57	65.12%	72.50%	68.67%

(22)

川角	381	385	766	230	224	454	60.37%	58.18%	59.27%
伏谷	186	237	423	116	156	272	62.37%	65.82%	64.30%
杉並台	918	934	1,852	557	584	1,141	60.68%	62.53%	61.61%
上多田	64	78	142	45	61	106	70.31%	78.21%	74.65%
中多田	62	92	154	46	54	100	74.19%	58.70%	64.94%
打尾谷	58	77	135	44	57	101	75.86%	74.03%	74.81%
菅沢	70	105	175	48	68	116	68.57%	64.76%	66.29%
和田	243	278	521	140	151	291	57.61%	54.32%	55.85%
麦谷	200	225	425	134	144	278	67.00%	64.00%	65.41%
下	165	174	339	110	117	227	66.67%	67.24%	66.96%
佐伯区計	52,613	56,993	109,606	29,983	32,154	62,137	56.99%	56.42%	56.69%

## ② 比例代表（国内選挙人のみ）

中区（23投票区）									
投票区名	選挙当日有権者数			投票者数			投票率		
	男	女	計	男	女	計	男	女	計
白島第一	1,682	2,174	3,856	1,008	1,276	2,284	59.93%	58.69%	59.23%
白島第二	1,801	2,241	4,042	993	1,144	2,137	55.14%	51.05%	52.87%
基町	1,445	2,189	3,634	713	1,150	1,863	49.34%	52.54%	51.27%
幟町	2,422	2,915	5,337	1,401	1,670	3,071	57.84%	57.29%	57.54%
堀川	1,266	1,392	2,658	553	632	1,185	43.68%	45.40%	44.58%
袋町	820	1,140	1,960	461	620	1,081	56.22%	54.39%	55.15%
大手	1,489	2,047	3,536	780	1,021	1,801	52.38%	49.88%	50.93%
竹屋	2,794	3,430	6,224	1,304	1,562	2,866	46.67%	45.54%	46.05%
国泰寺	1,542	2,176	3,718	726	1,026	1,752	47.08%	47.15%	47.12%
千田第一	2,233	2,661	4,894	1,262	1,438	2,700	56.52%	54.04%	55.17%
千田第二	1,584	1,972	3,556	919	1,141	2,060	58.02%	57.86%	57.93%
中島	1,942	2,422	4,364	999	1,224	2,223	51.44%	50.54%	50.94%
吉島第一	3,264	3,713	6,977	1,716	2,004	3,720	52.57%	53.97%	53.32%
吉島第二	2,384	2,588	4,972	1,296	1,421	2,717	54.36%	54.91%	54.65%
吉島第三	1,553	1,448	3,001	791	793	1,584	50.93%	54.77%	52.78%
広瀬	1,411	1,716	3,127	753	836	1,589	53.37%	48.72%	50.82%
本川	4,291	5,277	9,568	2,161	2,607	4,768	50.36%	49.40%	49.83%
神崎	3,292	4,027	7,319	1,626	1,913	3,539	49.39%	47.50%	48.35%
舟入東	2,247	2,551	4,798	1,226	1,324	2,550	54.56%	51.90%	53.15%
舟入西	2,158	2,553	4,711	1,162	1,408	2,570	53.85%	55.15%	54.55%
江波第一	2,524	2,733	5,257	1,432	1,558	2,990	56.74%	57.01%	56.88%
江波第二	1,510	1,667	3,177	832	887	1,719	55.10%	53.21%	54.11%
江波第三	2,060	2,278	4,338	1,096	1,196	2,292	53.20%	52.50%	52.84%
中区計	47,714	57,310	105,024	25,210	29,851	55,061	52.84%	52.09%	52.43%

東区（22投票区）									
投票区名	選挙当日有権者数			投票者数			投票率		
	男	女	計	男	女	計	男	女	計
温品第一	1,782	1,987	3,769	989	1,069	2,058	55.50%	53.80%	54.60%
温品第二	1,297	1,375	2,672	649	658	1,307	50.04%	47.85%	48.91%
上温品第一	2,080	2,384	4,464	1,157	1,258	2,415	55.63%	52.77%	54.10%
上温品第二	10	14	24	8	10	18	80.00%	71.43%	75.00%
馬木第一	1,275	1,400	2,675	717	760	1,477	56.24%	54.29%	55.21%
馬木第二	1,264	1,353	2,617	696	735	1,431	55.06%	54.32%	54.68%
福田	2,871	3,035	5,906	1,620	1,629	3,249	56.43%	53.67%	55.01%
戸坂第一	2,829	3,167	5,996	1,498	1,620	3,118	52.95%	51.15%	52.00%
戸坂第二	2,638	2,964	5,602	1,352	1,511	2,863	51.25%	50.98%	51.11%
戸坂第三	2,380	2,595	4,975	1,227	1,297	2,524	51.55%	49.98%	50.73%
戸坂第四	2,346	2,709	5,055	1,288	1,391	2,679	54.90%	51.35%	53.00%
中山第一	1,746	1,944	3,690	899	986	1,885	51.49%	50.72%	51.08%
中山第二	1,854	1,942	3,796	997	1,028	2,025	53.78%	52.94%	53.35%
牛田第一	2,703	3,300	6,003	1,696	1,984	3,680	62.75%	60.12%	61.30%
牛田第二	3,028	3,194	6,222	1,898	1,917	3,815	62.68%	60.02%	61.31%
牛田第三	2,704	3,213	5,917	1,583	1,770	3,353	58.54%	55.09%	56.67%

牛田第四	2,375	2,640	5,015	1,471	1,549	3,020	61.94%	58.67%	60.22%
二葉	1,232	1,374	2,606	707	759	1,466	57.39%	55.24%	56.25%
愛宕	1,626	1,878	3,504	896	934	1,830	55.10%	49.73%	52.23%
尾長第一	2,273	2,305	4,578	1,116	1,167	2,283	49.10%	50.63%	49.87%
尾長第二	2,858	3,352	6,210	1,642	1,785	3,427	57.45%	53.25%	55.19%
矢賀	2,915	2,923	5,838	1,570	1,555	3,125	53.86%	53.20%	53.53%
<b>東区計</b>	<b>46,086</b>	<b>51,048</b>	<b>97,134</b>	<b>25,676</b>	<b>27,372</b>	<b>53,048</b>	<b>55.71%</b>	<b>53.62%</b>	<b>54.61%</b>

南区 (33投票区)									
投票区名	選挙当日有権者数			投票者数			投票率		
	男	女	計	男	女	計	男	女	計
荒神	1,817	1,990	3,807	947	1,015	1,962	52.12%	51.01%	51.54%
大州	2,959	2,250	5,209	1,320	1,243	2,563	44.61%	55.24%	49.20%
青崎	2,482	2,543	5,025	1,388	1,453	2,841	55.92%	57.14%	56.54%
向洋	1,484	1,004	2,488	596	557	1,153	40.16%	55.48%	46.34%
向洋新町	2,298	2,382	4,680	1,319	1,358	2,677	57.40%	57.01%	57.20%
段原第一	588	692	1,280	367	426	793	62.41%	61.56%	61.95%
段原第二	911	1,052	1,963	550	595	1,145	60.37%	56.56%	58.33%
段原第三	1,455	1,759	3,214	889	986	1,875	61.10%	56.05%	58.34%
段原第四	1,637	1,949	3,586	817	992	1,809	49.91%	50.90%	50.45%
比治山	688	830	1,518	400	465	865	58.14%	56.02%	56.98%
東雲第一	2,076	2,241	4,317	1,075	1,169	2,244	51.78%	52.16%	51.98%
東雲第二	3,404	3,272	6,676	1,625	1,590	3,215	47.74%	48.59%	48.16%
出汐	1,172	1,354	2,526	604	698	1,302	51.54%	51.55%	51.54%
霞町	866	933	1,799	485	500	985	56.00%	53.59%	54.75%
旭町	2,573	2,756	5,329	1,379	1,479	2,858	53.60%	53.66%	53.63%
皆実	2,219	2,492	4,711	1,288	1,414	2,702	58.04%	56.74%	57.36%
翠町第一	1,091	1,292	2,383	640	752	1,392	58.66%	58.20%	58.41%
翠町第二	1,855	2,191	4,046	1,105	1,215	2,320	59.57%	55.45%	57.34%
翠町第三	960	1,047	2,007	539	562	1,101	56.15%	53.68%	54.86%
仁保	2,328	2,647	4,975	1,266	1,401	2,667	54.38%	52.93%	53.61%
黄金山	1,130	1,242	2,372	583	616	1,199	51.59%	49.60%	50.55%
大河	1,094	1,142	2,236	617	637	1,254	56.40%	55.78%	56.08%
洲崎	2,213	2,428	4,641	1,178	1,276	2,454	53.23%	52.55%	52.88%
楠那	2,315	2,472	4,787	1,261	1,313	2,574	54.47%	53.11%	53.77%
宇品第一	1,350	1,427	2,777	714	761	1,475	52.89%	53.33%	53.11%
宇品第二	3,720	3,988	7,708	2,013	2,075	4,088	54.11%	52.03%	53.04%
宇品第三	1,824	1,948	3,772	1,001	1,040	2,041	54.88%	53.39%	54.11%
宇品第四	2,113	2,386	4,499	1,195	1,251	2,446	56.55%	52.43%	54.37%
宇品第五	2,429	2,628	5,057	1,391	1,407	2,798	57.27%	53.54%	55.33%
元宇品	623	640	1,263	362	360	722	58.11%	56.25%	57.17%
出島	385	305	690	144	119	263	37.40%	39.02%	38.12%
似島	342	454	796	179	288	467	52.34%	63.44%	58.67%
金輪	20	14	34	15	10	25	75.00%	71.43%	73.53%
<b>南区計</b>	<b>54,421</b>	<b>57,750</b>	<b>112,171</b>	<b>29,252</b>	<b>31,023</b>	<b>60,275</b>	<b>53.75%</b>	<b>53.72%</b>	<b>53.73%</b>

西区 (37投票区)									
投票区名	選挙当日有権者数			投票者数			投票率		
	男	女	計	男	女	計	男	女	計
向地	588	593	1,181	297	303	600	50.51%	51.10%	50.80%
大芝北	1,504	1,623	3,127	799	862	1,661	53.13%	53.11%	53.12%

大芝南	3,073	3,429	6,502	1,640	1,760	3,400	53.37%	51.33%	52.29%
三篠第一	2,538	2,861	5,399	1,354	1,502	2,856	53.35%	52.50%	52.90%
三篠第二	1,643	2,022	3,665	845	934	1,779	51.43%	46.19%	48.54%
三滝	1,177	1,319	2,496	717	740	1,457	60.92%	56.10%	58.37%
中広	2,568	2,963	5,531	1,416	1,513	2,929	55.14%	51.06%	52.96%
天満	2,520	3,027	5,547	1,297	1,531	2,828	51.47%	50.58%	50.98%
福島	2,035	2,119	4,154	864	954	1,818	42.46%	45.02%	43.77%
観音	2,317	2,521	4,838	1,278	1,356	2,634	55.16%	53.79%	54.44%
南観音第一	3,455	3,395	6,850	1,686	1,699	3,385	48.80%	50.04%	49.42%
南観音第二	1,856	1,915	3,771	977	982	1,959	52.64%	51.28%	51.95%
南観音第三	1,981	1,731	3,712	1,085	943	2,028	54.77%	54.48%	54.63%
新庄	573	585	1,158	279	288	567	48.69%	49.23%	48.96%
己斐第一	2,372	2,695	5,067	1,414	1,554	2,968	59.61%	57.66%	58.58%
己斐第二	1,927	2,103	4,030	1,090	1,161	2,251	56.56%	55.21%	55.86%
己斐第三	943	989	1,932	464	497	961	49.20%	50.25%	49.74%
己斐第四	1,232	1,528	2,760	771	897	1,668	62.58%	58.70%	60.43%
己斐第五	1,713	1,950	3,663	1,009	1,138	2,147	58.90%	58.36%	58.61%
己斐第六	1,601	1,788	3,389	1,030	1,105	2,135	64.33%	61.80%	63.00%
己斐第七	815	917	1,732	509	570	1,079	62.45%	62.16%	62.30%
庚午北	2,498	2,686	5,184	1,416	1,485	2,901	56.69%	55.29%	55.96%
庚午中	1,261	1,371	2,632	740	776	1,516	58.68%	56.60%	57.60%
庚午	3,609	3,905	7,514	1,955	2,063	4,018	54.17%	52.83%	53.47%
高須第一	1,945	2,209	4,154	1,166	1,257	2,423	59.95%	56.90%	58.33%
高須第二	1,930	2,028	3,958	1,194	1,184	2,378	61.87%	58.38%	60.08%
古田	3,060	3,373	6,433	1,766	1,861	3,627	57.71%	55.17%	56.38%
山田	847	983	1,830	518	602	1,120	61.16%	61.24%	61.20%
草津	3,920	4,041	7,961	2,175	2,220	4,395	55.48%	54.94%	55.21%
鈴が峰	1,919	2,354	4,273	1,177	1,336	2,513	61.33%	56.75%	58.81%
田方第一	756	827	1,583	399	414	813	52.78%	50.06%	51.36%
田方第二	1,183	1,223	2,406	612	610	1,222	51.73%	49.88%	50.79%
井口明神	1,714	1,868	3,582	1,023	1,096	2,119	59.68%	58.67%	59.16%
井口台	2,779	3,072	5,851	1,654	1,745	3,399	59.52%	56.80%	58.09%
井口第一	1,522	1,630	3,152	871	933	1,804	57.23%	57.24%	57.23%
井口第二	1,186	1,399	2,585	755	810	1,565	63.66%	57.90%	60.54%
井口第三	2,625	2,823	5,448	1,490	1,573	3,063	56.76%	55.72%	56.22%
西区計	71,185	77,865	149,050	39,732	42,254	81,986	55.82%	54.27%	55.01%

安佐南区 (39投票区)									
投票区名	選挙当日有権者数			投票者数			投票率		
	男	女	計	男	女	計	男	女	計
川内	5,074	5,339	10,413	2,539	2,664	5,203	50.04%	49.90%	49.97%
八木第一	39	34	73	29	26	55	74.36%	76.47%	75.34%
八木第二	2,932	3,100	6,032	1,504	1,584	3,088	51.30%	51.10%	51.19%
八木第三	2,181	2,259	4,440	1,163	1,157	2,320	53.32%	51.22%	52.25%
緑井第一	2,196	2,452	4,648	1,206	1,330	2,536	54.92%	54.24%	54.56%
緑井第二	3,721	4,031	7,752	2,010	2,111	4,121	54.02%	52.37%	53.16%
安古市第一	2,141	2,160	4,301	1,158	1,139	2,297	54.09%	52.73%	53.41%
安古市第二	2,344	2,416	4,760	1,286	1,253	2,539	54.86%	51.86%	53.34%
安古市第三	1,823	1,925	3,748	1,016	1,022	2,038	55.73%	53.09%	54.38%
安古市第四	3,524	3,785	7,309	1,967	2,050	4,017	55.82%	54.16%	54.96%
安古市第五	2,699	2,923	5,622	1,503	1,565	3,068	55.69%	53.54%	54.57%

安古市第六	1,322	1,420	2,742	705	758	1,463	53.33%	53.38%	53.36%
安古市第七	3,682	4,076	7,758	2,005	2,165	4,170	54.45%	53.12%	53.75%
安古市第八	1,942	2,229	4,171	1,064	1,121	2,185	54.79%	50.29%	52.39%
安古市第九	1,508	1,647	3,155	835	918	1,753	55.37%	55.74%	55.56%
安古市第十	2,267	2,437	4,704	1,336	1,411	2,747	58.93%	57.90%	58.40%
安古市第十一	1,519	1,890	3,409	887	1,024	1,911	58.39%	54.18%	56.06%
安古市第十二	2,643	3,026	5,669	1,811	2,023	3,834	68.52%	66.85%	67.63%
安古市第十三	308	330	638	190	211	401	61.69%	63.94%	62.85%
安古市第十四	1,572	1,709	3,281	873	949	1,822	55.53%	55.53%	55.53%
安古市第十五	1,436	1,657	3,093	952	1,072	2,024	66.30%	64.70%	65.44%
安古市第十六	900	951	1,851	552	589	1,141	61.33%	61.93%	61.64%
祇園第一	1,829	1,700	3,529	990	935	1,925	54.13%	55.00%	54.55%
祇園第二	3,787	3,690	7,477	1,899	1,882	3,781	50.15%	51.00%	50.57%
祇園第三	6,090	6,341	12,431	3,188	3,354	6,542	52.35%	52.89%	52.63%
祇園第四	2,474	2,635	5,109	1,383	1,429	2,812	55.90%	54.23%	55.04%
祇園第五	2,594	2,698	5,292	1,346	1,384	2,730	51.89%	51.30%	51.59%
祇園第六	3,334	3,342	6,676	1,654	1,682	3,336	49.61%	50.33%	49.97%
祇園第七	4,295	4,383	8,678	2,334	2,376	4,710	54.34%	54.21%	54.28%
祇園第八	2,496	2,456	4,952	1,362	1,361	2,723	54.57%	55.42%	54.99%
沼田第一	344	377	721	222	241	463	64.53%	63.93%	64.22%
沼田第二	269	276	545	164	165	329	60.97%	59.78%	60.37%
沼田第三	241	284	525	172	189	361	71.37%	66.55%	68.76%
沼田第四	373	383	756	230	236	466	61.66%	61.62%	61.64%
沼田第五	1,411	1,404	2,815	799	782	1,581	56.63%	55.70%	56.16%
沼田第六	3,920	3,996	7,916	1,920	1,957	3,877	48.98%	48.97%	48.98%
沼田第七	729	760	1,489	389	391	780	53.36%	51.45%	52.38%
沼田第八	2,019	2,138	4,157	1,232	1,248	2,480	61.02%	58.37%	59.66%
沼田第九	3,879	4,095	7,974	2,246	2,280	4,526	57.90%	55.68%	56.76%
安佐南区計	87,857	92,754	180,611	48,121	50,034	98,155	54.77%	53.94%	54.35%

安佐北区 (60投票区)									
投票区名	選挙当日有権者数			投票者数			投票率		
	男	女	計	男	女	計	男	女	計
白木第一	69	85	154	45	52	97	65.22%	61.18%	62.99%
白木第二	235	256	491	126	137	263	53.62%	53.52%	53.56%
白木第三	492	612	1,104	296	328	624	60.16%	53.59%	56.52%
白木第四	1,506	1,639	3,145	832	866	1,698	55.25%	52.84%	53.99%
白木第五	22	22	44	17	16	33	77.27%	72.73%	75.00%
白木第六	467	514	981	243	265	508	52.03%	51.56%	51.78%
白木第七	425	457	882	251	264	515	59.06%	57.77%	58.39%
白木第八	439	465	904	282	274	556	64.24%	58.92%	61.50%
狩留家	544	604	1,148	306	336	642	56.25%	55.63%	55.92%
上深川	669	743	1,412	349	370	719	52.17%	49.80%	50.92%
小河原	830	883	1,713	428	461	889	51.57%	52.21%	51.90%
深川第一	1,513	1,668	3,181	836	890	1,726	55.25%	53.36%	54.26%
深川第二	1,168	1,286	2,454	617	689	1,306	52.83%	53.58%	53.22%
亀崎	1,530	1,928	3,458	895	1,032	1,927	58.50%	53.53%	55.73%
真亀	1,994	2,406	4,400	1,159	1,312	2,471	58.12%	54.53%	56.16%
倉掛	1,444	1,773	3,217	927	1,101	2,028	64.20%	62.10%	63.04%
落合第一	852	908	1,760	442	433	875	51.88%	47.69%	49.72%
落合第二	1,750	2,133	3,883	908	1,048	1,956	51.89%	49.13%	50.37%

落合第三	1,570	1,536	3,106	700	704	1,404	44.59%	45.83%	45.20%
落合第四	2,765	3,013	5,778	1,446	1,584	3,030	52.30%	52.57%	52.44%
口田第一	2,544	2,893	5,437	1,609	1,759	3,368	63.25%	60.80%	61.95%
口田第二	1,392	1,550	2,942	842	912	1,754	60.49%	58.84%	59.62%
口田第三	2,740	3,057	5,797	1,429	1,658	3,087	52.15%	54.24%	53.25%
口田第四	1,157	1,231	2,388	585	650	1,235	50.56%	52.80%	51.72%
大林第一	30	32	62	13	19	32	43.33%	59.38%	51.61%
大林第二	802	818	1,620	425	474	899	52.99%	57.95%	55.49%
三入第一	1,882	1,974	3,856	987	1,003	1,990	52.44%	50.81%	51.61%
三入第二	790	857	1,647	369	394	763	46.71%	45.97%	46.33%
三入第三	1,989	2,108	4,097	1,113	1,125	2,238	55.96%	53.37%	54.63%
南原	518	583	1,101	307	343	650	59.27%	58.83%	59.04%
綾ヶ谷第一	247	259	506	135	133	268	54.66%	51.35%	52.96%
綾ヶ谷第二	176	259	435	99	116	215	56.25%	44.79%	49.43%
勝木第一	1,875	1,968	3,843	952	971	1,923	50.77%	49.34%	50.04%
勝木第二	75	82	157	39	56	95	52.00%	68.29%	60.51%
亀山第一	1,873	1,929	3,802	952	996	1,948	50.83%	51.63%	51.24%
亀山第二	1,217	1,406	2,623	688	770	1,458	56.53%	54.77%	55.59%
亀山第三	2,826	3,053	5,879	1,527	1,571	3,098	54.03%	51.46%	52.70%
可部第一	2,170	2,514	4,684	1,147	1,325	2,472	52.86%	52.70%	52.78%
可部第二	972	1,012	1,984	555	598	1,153	57.10%	59.09%	58.11%
可部第三	1,407	1,596	3,003	820	846	1,666	58.28%	53.01%	55.48%
可部第四	705	788	1,493	365	376	741	51.77%	47.72%	49.63%
可部第五	1,250	1,306	2,556	592	631	1,223	47.36%	48.32%	47.85%
可部第六	1,329	1,536	2,865	764	831	1,595	57.49%	54.10%	55.67%
安佐第一	1,896	1,883	3,779	1,048	1,052	2,100	55.27%	55.87%	55.57%
安佐第二	242	286	528	144	172	316	59.50%	60.14%	59.85%
安佐第三	79	97	176	53	63	116	67.09%	64.95%	65.91%
安佐第五	157	188	345	98	127	225	62.42%	67.55%	65.22%
安佐第六	128	140	268	74	91	165	57.81%	65.00%	61.57%
安佐第七	33	43	76	27	30	57	81.82%	69.77%	75.00%
安佐第八	90	109	199	61	75	136	67.78%	68.81%	68.34%
安佐第九	99	128	227	68	70	138	68.69%	54.69%	60.79%
安佐第十	67	75	142	45	55	100	67.16%	73.33%	70.42%
安佐第十一	49	56	105	32	37	69	65.31%	66.07%	65.71%
安佐第十二	60	75	135	39	38	77	65.00%	50.67%	57.04%
安佐第十三	1,187	1,210	2,397	603	623	1,226	50.80%	51.49%	51.15%
安佐第十四	128	137	265	79	81	160	61.72%	59.12%	60.38%
安佐第十五	459	494	953	256	254	510	55.77%	51.42%	53.52%
安佐第十六	586	671	1,257	330	360	690	56.31%	53.65%	54.89%
安佐第十七	244	288	532	154	167	321	63.11%	57.99%	60.34%
あさひが丘	2,898	3,238	6,136	1,726	1,883	3,609	59.56%	58.15%	58.82%
安佐北区計	58,652	64,860	123,512	32,256	34,897	67,153	55.00%	53.80%	54.37%

安芸区 (17投票区)									
投票区名	選挙当日有権者数			投票者数			投票率		
	男	女	計	男	女	計	男	女	計
畑賀	1,603	1,649	3,252	844	838	1,682	52.65%	50.82%	51.72%
中野第一	2,530	2,583	5,113	1,398	1,468	2,866	55.26%	56.83%	56.05%
中野第二	1,822	1,850	3,672	1,044	1,013	2,057	57.30%	54.76%	56.02%
中野第三	2,962	3,026	5,988	1,637	1,677	3,314	55.27%	55.42%	55.34%

瀬野	4,001	4,214	8,215	2,270	2,206	4,476	56.74%	52.35%	54.49%
上瀬野	1,051	1,104	2,155	586	606	1,192	55.76%	54.89%	55.31%
阿戸第一	789	835	1,624	421	424	845	53.36%	50.78%	52.03%
阿戸第二	143	159	302	87	88	175	60.84%	55.35%	57.95%
船越	1,508	1,630	3,138	864	921	1,785	57.29%	56.50%	56.88%
船越南	1,287	1,325	2,612	646	667	1,313	50.19%	50.34%	50.27%
船越西	1,379	1,496	2,875	787	858	1,645	57.07%	57.35%	57.22%
矢野第一	1,463	1,537	3,000	768	791	1,559	52.49%	51.46%	51.97%
矢野第二	1,508	1,207	2,715	915	723	1,638	60.68%	59.90%	60.33%
矢野第三	2,129	2,240	4,369	1,158	1,176	2,334	54.39%	52.50%	53.42%
矢野第四	3,541	3,576	7,117	2,036	1,998	4,034	57.50%	55.87%	56.68%
矢野第五	399	413	812	224	213	437	56.14%	51.57%	53.82%
矢野第六	3,056	3,200	6,256	1,823	1,887	3,710	59.65%	58.97%	59.30%
安芸区計	31,171	32,044	63,215	17,508	17,554	35,062	56.17%	54.78%	55.46%

佐伯区 (43投票区)									
投票区名	選挙当日有権者数			投票者数			投票率		
	男	女	計	男	女	計	男	女	計
第一	2,241	2,495	4,736	1,326	1,441	2,767	59.17%	57.76%	58.42%
第二	2,200	2,551	4,751	1,375	1,532	2,907	62.50%	60.05%	61.19%
第三	1,453	1,496	2,949	798	785	1,583	54.92%	52.47%	53.68%
第四	1,679	1,780	3,459	928	966	1,894	55.27%	54.27%	54.76%
第五	1,792	1,930	3,722	963	1,033	1,996	53.74%	53.52%	53.63%
第六	1,315	1,416	2,731	670	715	1,385	50.95%	50.49%	50.71%
第七	2,598	2,793	5,391	1,388	1,445	2,833	53.43%	51.74%	52.55%
第八	1,844	2,079	3,923	1,172	1,237	2,409	63.56%	59.50%	61.41%
第九	2,008	2,054	4,062	1,044	1,083	2,127	51.99%	52.73%	52.36%
第十	1,862	1,962	3,824	998	1,052	2,050	53.60%	53.62%	53.61%
第十一	2,843	2,940	5,783	1,405	1,511	2,916	49.42%	51.39%	50.42%
第十二	1,616	1,721	3,337	907	965	1,872	56.13%	56.07%	56.10%
第十三	875	895	1,770	420	475	895	48.00%	53.07%	50.56%
第十四	2,951	3,149	6,100	1,529	1,694	3,223	51.81%	53.79%	52.84%
第十五	1,449	1,563	3,012	762	813	1,575	52.59%	52.02%	52.29%
第十六	2,005	2,074	4,079	913	978	1,891	45.54%	47.16%	46.36%
第十七	390	413	803	239	245	484	61.28%	59.32%	60.27%
第十八	1,014	1,013	2,027	506	536	1,042	49.90%	52.91%	51.41%
第十九	1,511	1,723	3,234	970	1,059	2,029	64.20%	61.46%	62.74%
第二十	1,548	1,650	3,198	786	860	1,646	50.78%	52.12%	51.47%
第二十一	32	41	73	25	31	56	78.13%	75.61%	76.71%
第二十二	1,623	1,827	3,450	1,044	1,103	2,147	64.33%	60.37%	62.23%
第二十三	2,091	2,456	4,547	1,426	1,593	3,019	68.20%	64.86%	66.40%
第二十四	1,256	1,363	2,619	841	855	1,696	66.96%	62.73%	64.76%
第二十五	1,911	2,282	4,193	1,290	1,426	2,716	67.50%	62.49%	64.77%
第二十六	1,417	1,507	2,924	807	876	1,683	56.95%	58.13%	57.56%
第二十七	2,127	2,173	4,300	1,180	1,230	2,410	55.48%	56.60%	56.05%
第二十八	1,317	1,471	2,788	840	887	1,727	63.78%	60.30%	61.94%
第二十九	1,584	1,688	3,272	888	931	1,819	56.06%	55.15%	55.59%
第三十	1,278	1,412	2,690	807	889	1,696	63.15%	62.96%	63.05%
葛原	117	146	263	81	98	179	69.23%	67.12%	68.06%
白砂	276	305	581	163	165	328	59.06%	54.10%	56.45%
河内原	43	40	83	28	29	57	65.12%	72.50%	68.67%



川角	381	385	766	231	225	456	60.63%	58.44%	59.53%
伏谷	186	237	423	116	156	272	62.37%	65.82%	64.30%
杉並台	918	934	1,852	557	583	1,140	60.68%	62.42%	61.56%
上多田	64	78	142	45	61	106	70.31%	78.21%	74.65%
中多田	62	92	154	46	54	100	74.19%	58.70%	64.94%
打尾谷	58	77	135	44	57	101	75.86%	74.03%	74.81%
菅沢	70	105	175	48	68	116	68.57%	64.76%	66.29%
和田	243	278	521	140	151	291	57.61%	54.32%	55.85%
麦谷	200	225	425	134	144	278	67.00%	64.00%	65.41%
下	165	174	339	110	117	227	66.67%	67.24%	66.96%
佐伯区計	52,613	56,993	109,606	29,990	32,154	62,144	57.00%	56.42%	56.70%

衆議院議員総選挙

(6) 投票率の推移 (小選挙区)

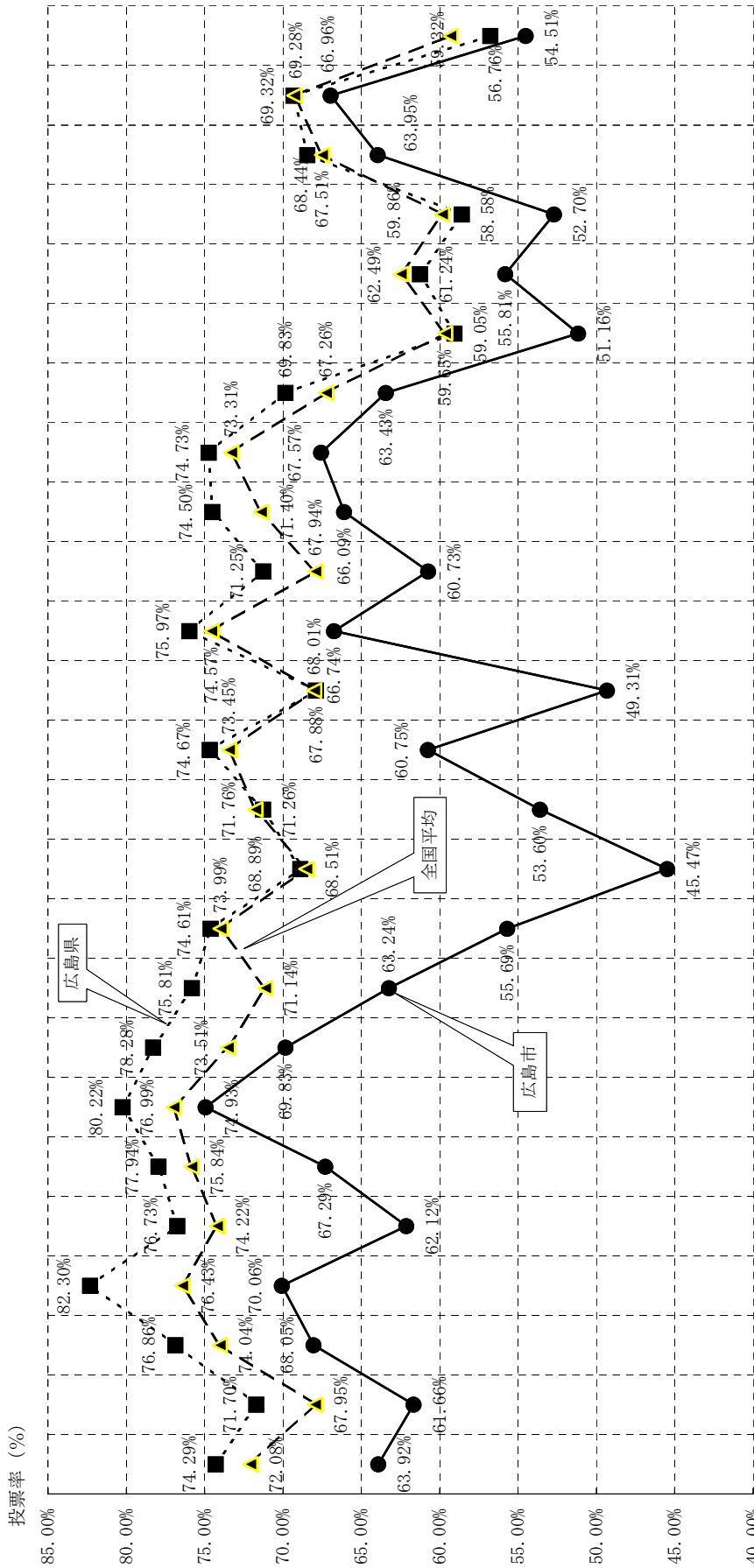

区 分	第22回	第23回	第24回	第25回	第26回	第27回	第28回	第29回	第30回	第31回	第32回	第33回	第34回	第35回	第36回	第37回	第38回	第39回	第40回	第41回	第42回	第43回	第44回	第45回	第46回
年月日	S21.4.10	S22.4.25	S24.1.23	S27.10.1	S28.4.19	S30.2.27	S33.5.22	S35.11.20	S38.11.21	S42.1.29	S44.12.27	S47.12.10	S51.12.5	S54.10.7	S55.6.22	S58.12.18	S61.7.6	H2.2.18	H5.7.18	H8.10.20	H12.6.25	H15.11.9	H17.9.11	H21.8.30	H24.12.16
曜日	水	金	日	日	水	日	木	日	木	日	土	日	日	日	日	日	日	日	日	日	日	日	日	日	日
広島市	63.92%	61.66%	68.05%	70.06%	62.12%	67.29%	74.93%	69.83%	63.24%	55.69%	45.47%	53.60%	60.75%	49.31%	66.74%	60.73%	66.09%	67.57%	63.43%	51.16%	55.81%	52.70%	63.95%	66.96%	54.51%
広島県	74.29%	71.70%	76.86%	82.30%	76.73%	77.94%	80.22%	78.28%	75.81%	74.61%	68.89%	71.26%	74.67%	67.88%	75.97%	71.25%	74.50%	74.75%	69.83%	59.05%	61.24%	58.58%	68.44%	69.32%	56.76%
全国平均	72.08%	67.95%	74.04%	76.43%	74.22%	75.84%	76.99%	73.51%	71.14%	73.99%	68.51%	71.76%	73.45%	68.01%	74.57%	67.94%	71.40%	73.31%	67.26%	59.65%	62.49%	59.86%	67.51%	69.28%	59.32%

(注) 第45回から在外選挙人を含む。

(7) 他都市との投票率の比較

平成24年12月16日執行衆議院議員総選挙（小選挙区）

投票率 (%)

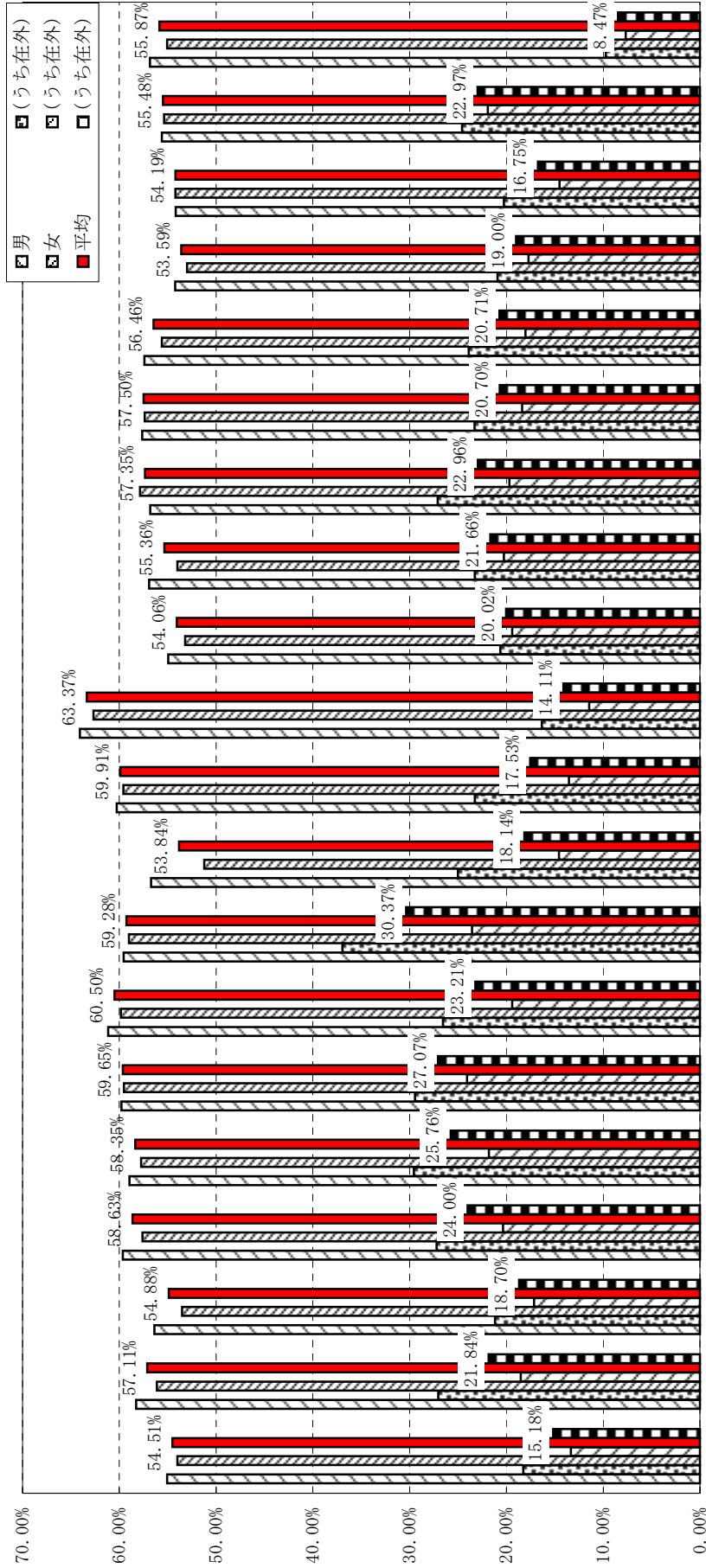

区	男 (%)	女 (%)	平均 (%)
広島市	55.07%	58.26%	56.37%
札幌市	58.26%	54.88%	54.88%
仙台市	54.88%	57.11%	54.88%
さいたま市	59.65%	54.88%	54.88%
千葉市	58.95%	54.88%	54.88%
川崎市	59.77%	54.88%	54.88%
横浜市	61.17%	54.88%	54.88%
相模原市	59.55%	54.88%	54.88%
新潟市	56.73%	54.88%	54.88%
静岡市	60.26%	54.88%	54.88%
浜松市	64.07%	54.88%	54.88%
名古屋市	54.95%	54.88%	54.88%
京都市	56.91%	54.88%	54.88%
大阪市	56.81%	54.88%	54.88%
堺市	57.63%	54.88%	54.88%
神戸市	57.42%	54.88%	54.88%
岡山市	54.24%	54.88%	54.88%
北九州市	54.18%	54.88%	54.88%
福岡市	55.60%	54.88%	54.88%
熊本市	56.84%	54.88%	54.88%
平均 (うち在外)	55.87%	54.88%	54.88%

平成24年12月16日執行衆議院議員総選挙（比例代表）

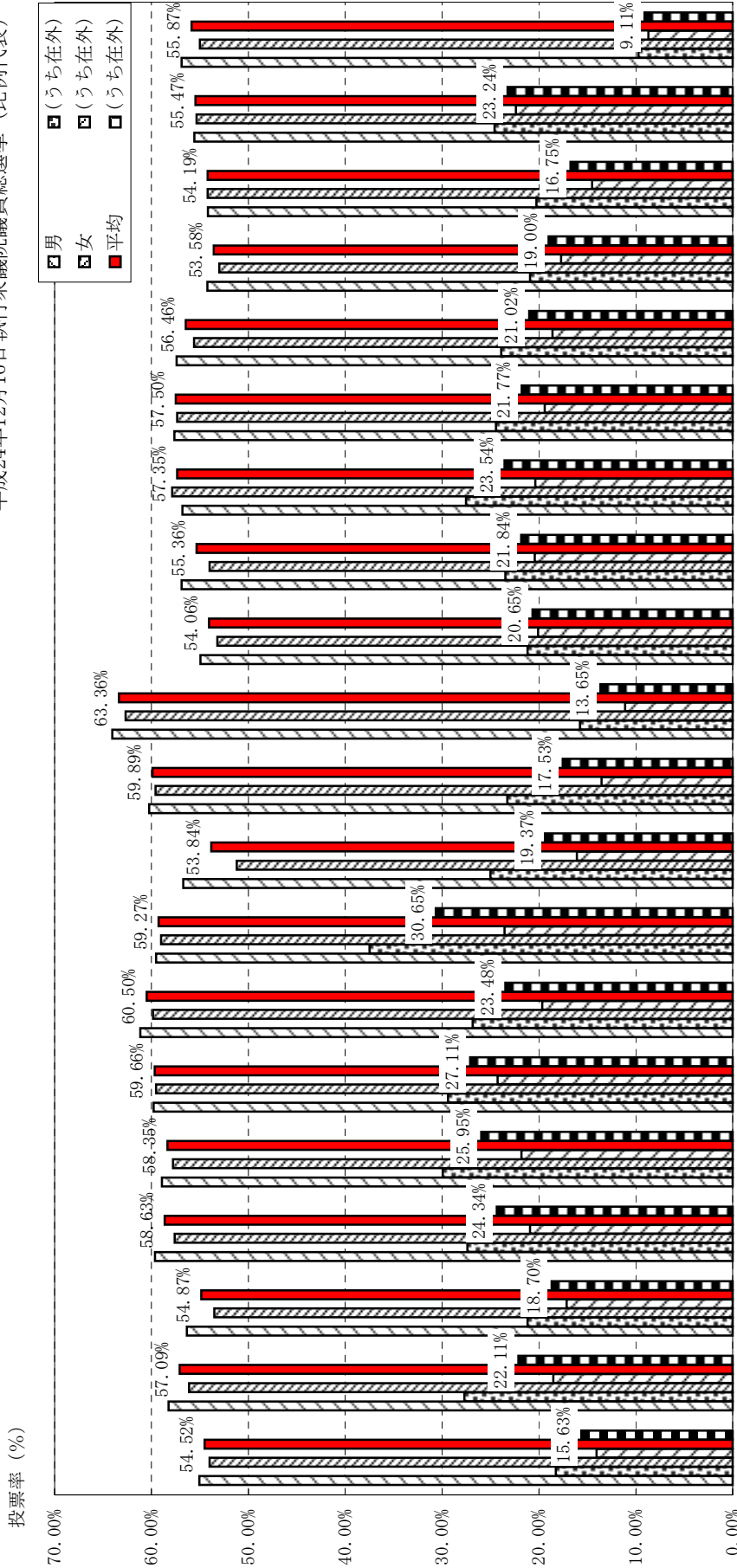

区	広島市	札幌市	仙台市	さいたま市	千葉市	川崎市	横浜市	相模原市	新潟市	静岡市	浜松市	名古屋	京都市	大阪市	堺市	神戸市	岡山市	北九州市	福岡市	熊本市
男	55.07%	58.23%	56.35%	59.65%	58.92%	59.78%	61.16%	59.54%	56.73%	60.24%	64.06%	54.95%	56.90%	56.81%	57.65%	57.42%	54.24%	54.17%	55.59%	56.89%
(うち在外)	18.25%	27.70%	21.19%	27.38%	29.93%	29.38%	26.84%	37.50%	25.00%	23.28%	15.77%	21.18%	23.47%	27.53%	24.43%	23.90%	20.93%	20.25%	24.58%	9.73%
女	54.01%	56.12%	53.51%	57.62%	57.78%	59.52%	59.84%	59.01%	51.21%	59.57%	62.67%	53.19%	54.00%	57.86%	57.36%	55.61%	52.99%	54.21%	55.36%	54.99%
(うち在外)	14.05%	18.53%	17.15%	20.91%	21.81%	24.27%	19.67%	23.56%	16.08%	13.55%	11.11%	20.09%	20.44%	20.39%	19.39%	18.60%	17.71%	14.51%	22.37%	8.71%
平均	54.52%	57.09%	54.87%	58.63%	58.35%	59.66%	60.50%	59.27%	53.84%	59.89%	63.36%	54.06%	55.36%	57.35%	57.50%	56.46%	53.58%	54.19%	55.47%	55.87%
(うち在外)	15.63%	22.11%	18.70%	24.34%	25.95%	27.11%	23.48%	30.65%	19.37%	17.53%	13.65%	20.65%	21.84%	23.54%	21.77%	21.02%	19.00%	16.75%	23.24%	9.11%

(8) 年齢層別投票動向

平成24年12月16日執行衆議院議員総選挙（小選挙区 国内選挙人のみ）

投票率（%）

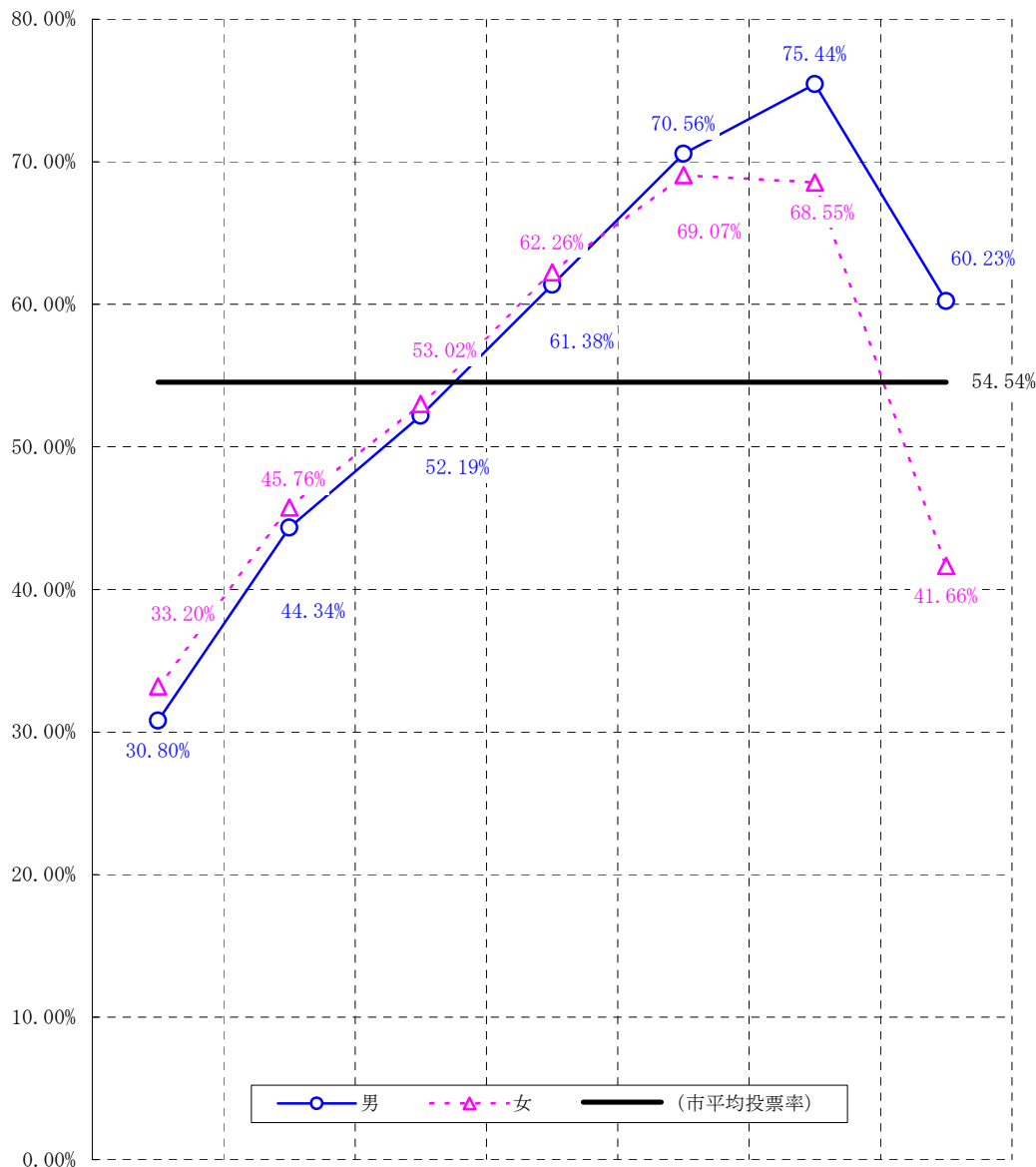

区分	20歳～29歳	30歳～39歳	40歳～49歳	50歳～59歳	60歳～69歳	70歳～79歳	80歳～	合計	
投票者数	男	19,698	37,949	44,400	41,194	54,969	36,462	13,090	247,762
	女	21,338	39,380	45,577	42,836	57,669	40,252	18,036	265,088
	計	41,036	77,329	89,977	84,030	112,638	76,714	31,126	512,850
当日有権者数	男	63,959	85,582	85,074	67,114	77,902	48,333	21,735	449,699
	女	64,277	86,060	85,965	68,807	83,499	58,721	43,295	490,624
	計	128,236	171,642	171,039	135,921	161,401	107,054	65,030	940,323
投票率	男	30.80%	44.34%	52.19%	61.38%	70.56%	75.44%	60.23%	55.10%
	女	33.20%	45.76%	53.02%	62.26%	69.07%	68.55%	41.66%	54.03%
	平均	32.00%	45.05%	52.61%	61.82%	69.79%	71.66%	47.86%	54.54%

投票者数及び当日有権者数等（在外選挙人による投票は除く。）

平成24年12月16日執行衆議院議員総選挙（比例代表 国内選挙人のみ）

投票率（%）

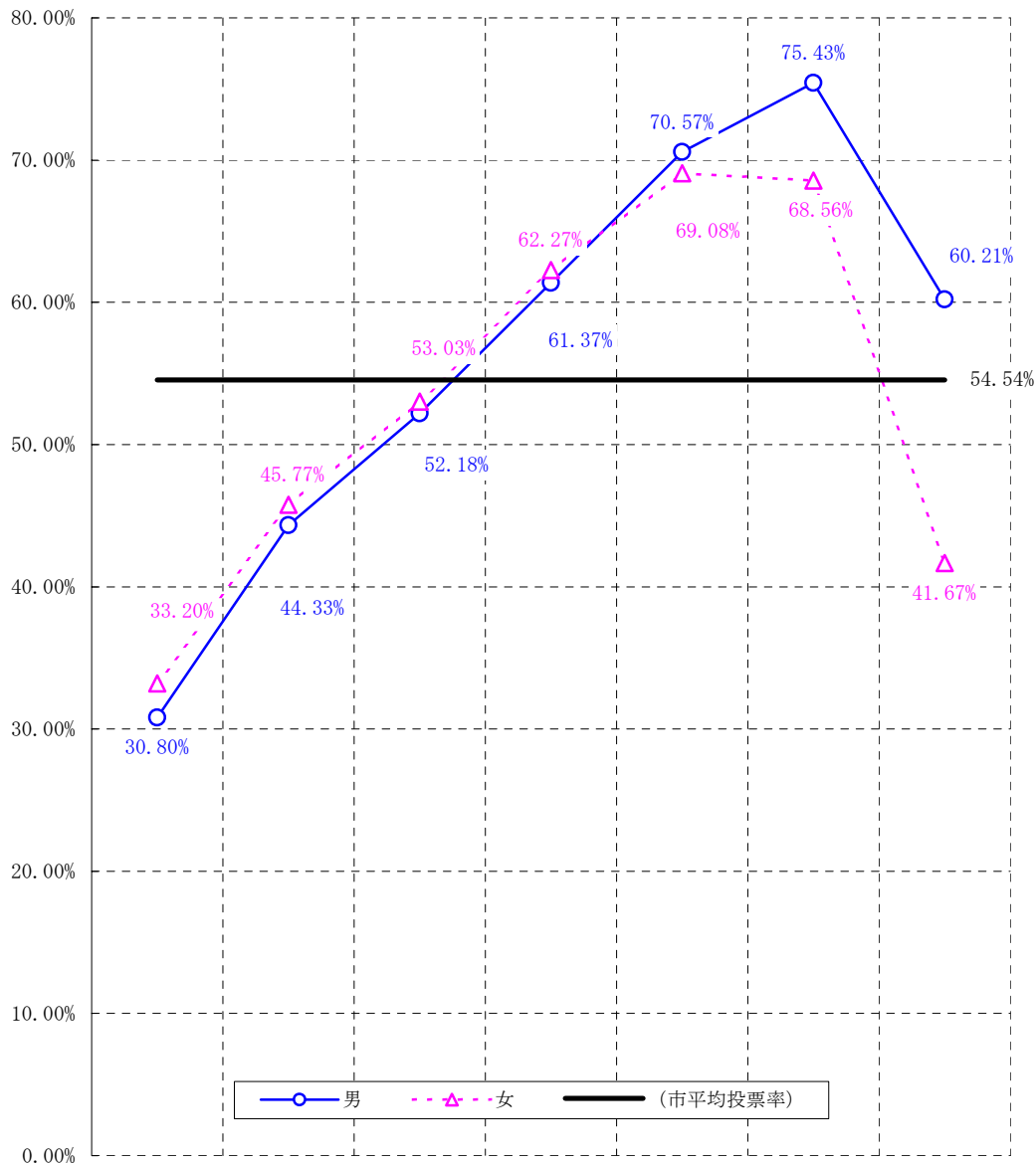

区分		20歳～29歳	30歳～39歳	40歳～49歳	50歳～59歳	60歳～69歳	70歳～79歳	80歳～	合計
投票者数	男	19,698	37,942	44,395	41,186	54,978	36,459	13,087	247,745
	女	21,343	39,390	45,588	42,843	57,677	40,257	18,041	265,139
	計	41,041	77,332	89,983	84,029	112,655	76,716	31,128	512,884
当日有権者数	男	63,959	85,582	85,074	67,114	77,902	48,333	21,735	449,699
	女	64,277	86,060	85,965	68,807	83,499	58,721	43,295	490,624
	計	128,236	171,642	171,039	135,921	161,401	107,054	65,030	940,323
投票率	男	30.80%	44.33%	52.18%	61.37%	70.57%	75.43%	60.21%	55.09%
	女	33.20%	45.77%	53.03%	62.27%	69.08%	68.56%	41.67%	54.04%
	平均	32.00%	45.05%	52.61%	61.82%	69.80%	71.66%	47.87%	54.54%

投票者数及び当日有権者数等（在外選挙人による投票は除く。）

## (9) 年齢層別有権者数

平成24年12月16日執行衆議院議員総選挙に係る年齢層別の選挙当日有権者数は次のとおりである。

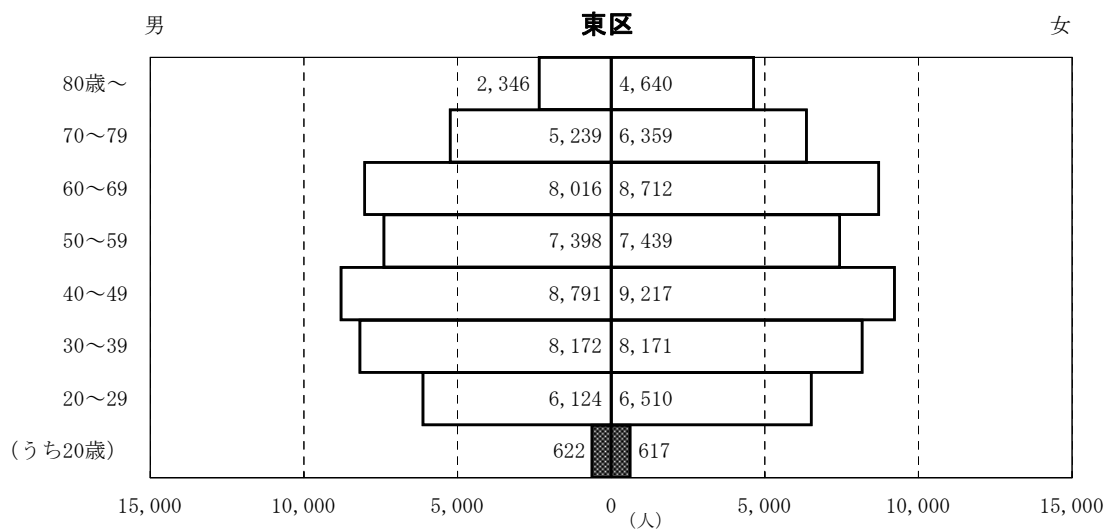
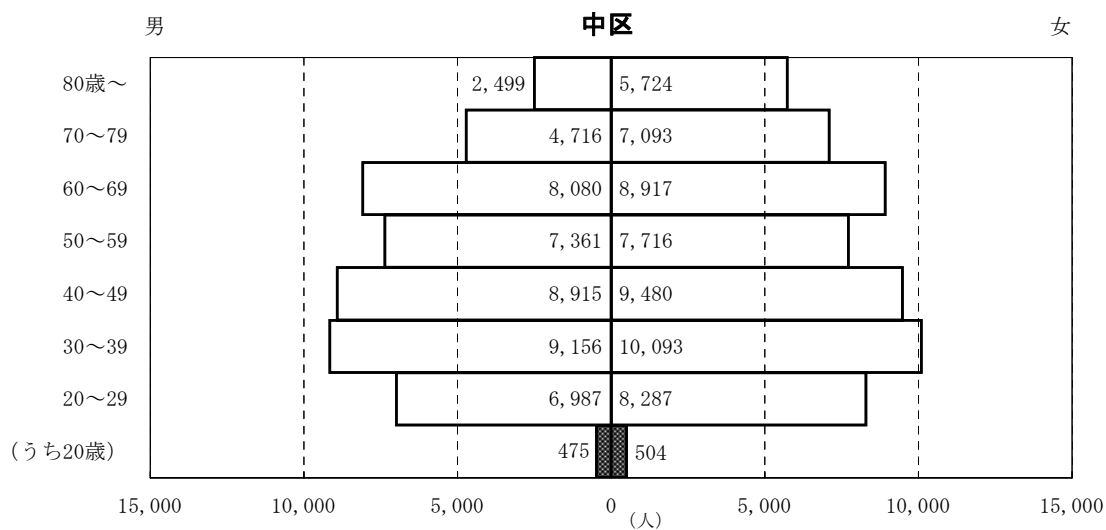
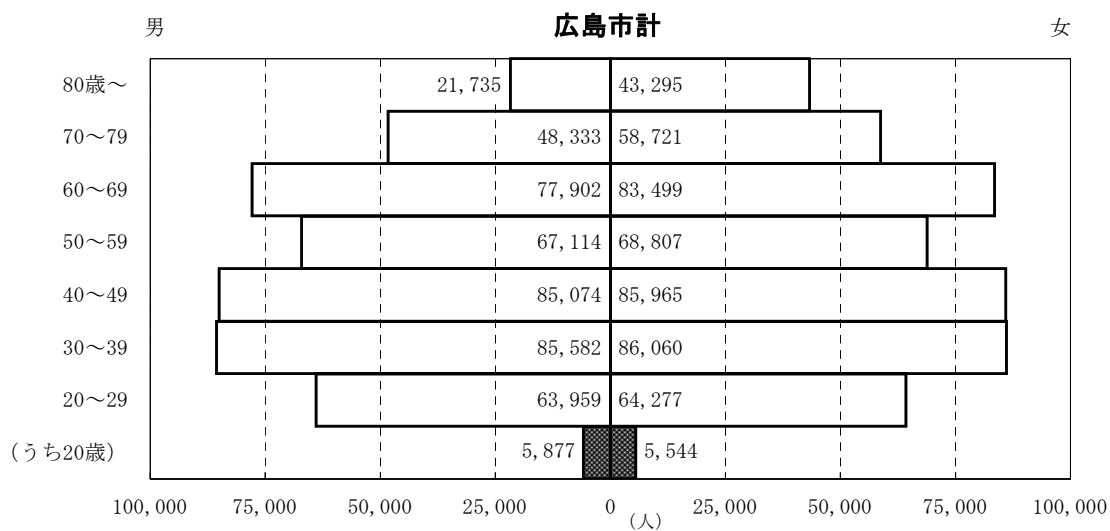

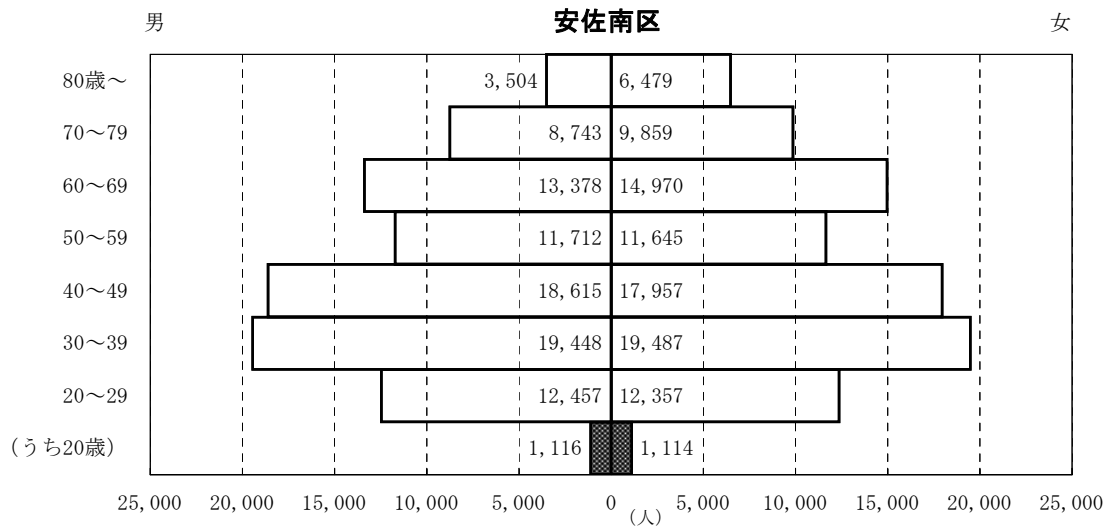
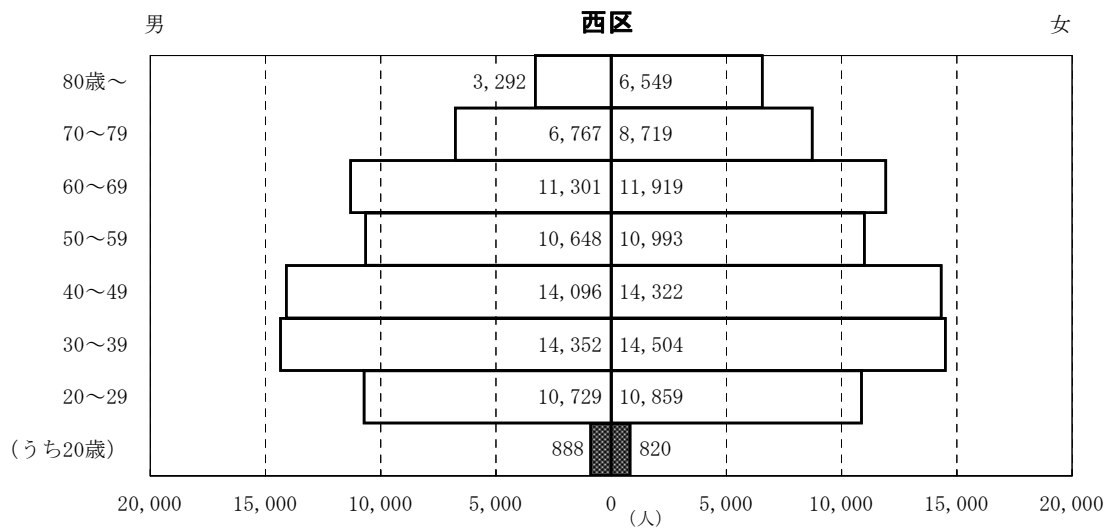
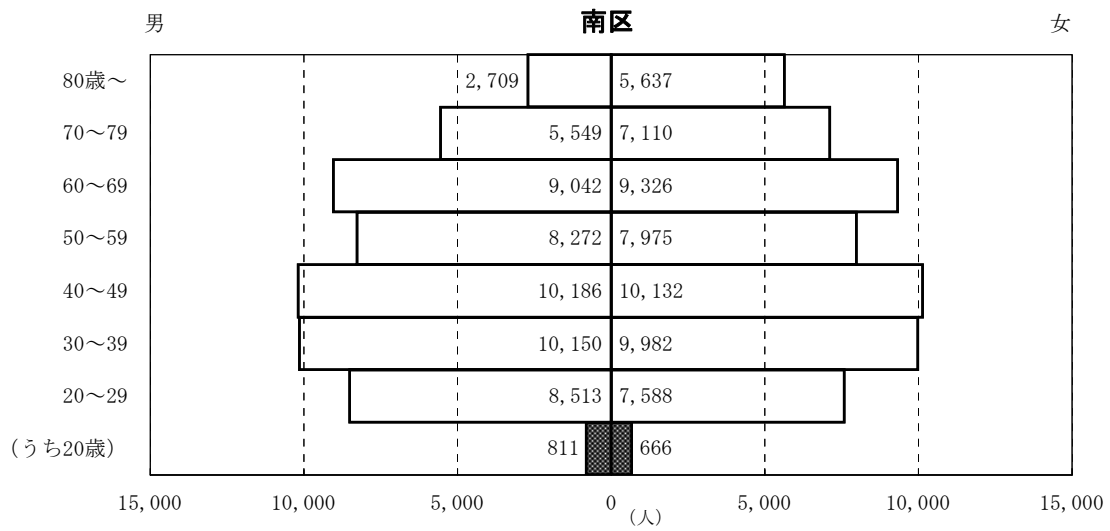



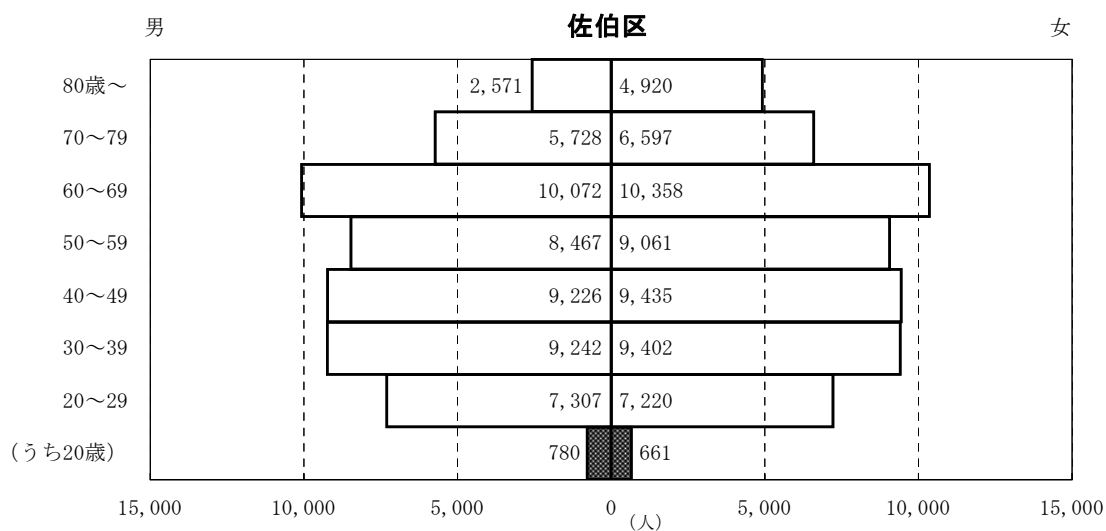
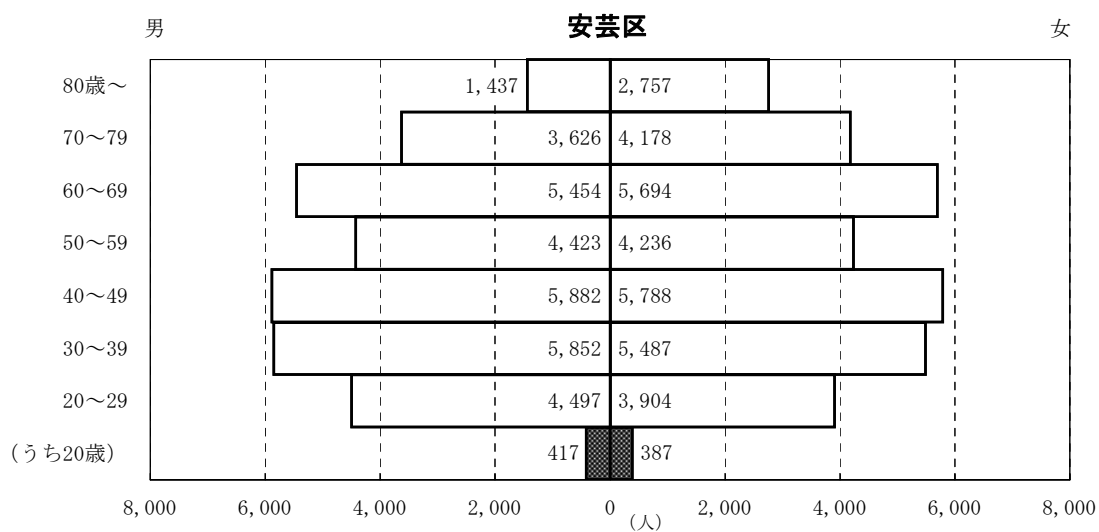
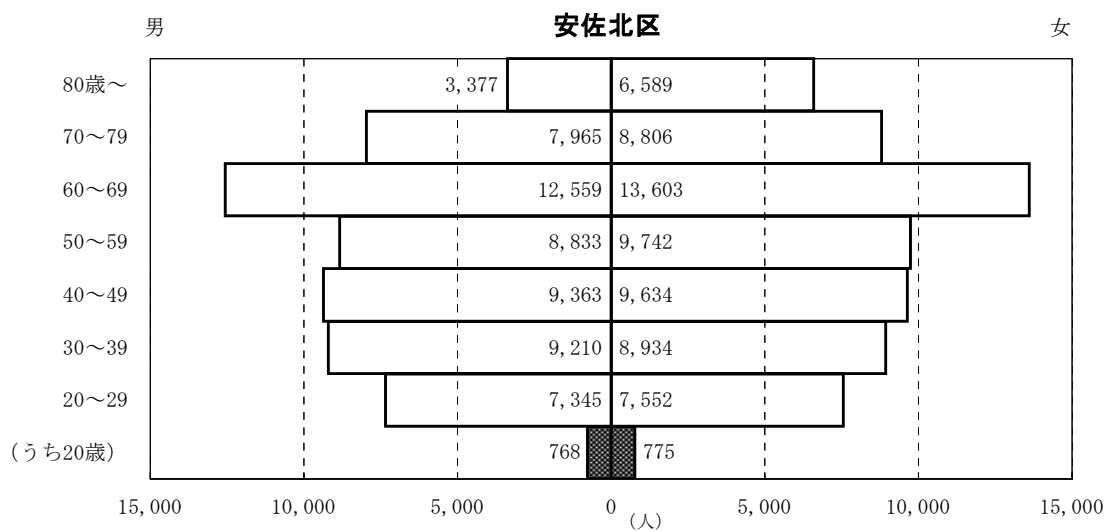

### 3 点字投票及び代理投票

#### (1) 小選挙区

区 分		点字投票	代理投票				計
			選挙当日投票所における代理投票	期日前投票所における代理投票	選挙人の属する市区町村の選管委員長に対してなした不在者投票の代理投票	その他選挙人の属する市区町村の選管委員長以外の不在者投票に対してなした不在者投票などの代理投票	
国内選挙人 + 在外選挙人	中	33	55	54	—	81	190
	東	8	36	44	—	110	190
	南	11	59	48	—	62	169
	西	21	54	55	—	96	205
	安佐南	15	66	62	1	115	244
	安佐北	12	39	62	—	187	288
	安芸佐伯	2	19	26	1	13	59
	市計	122	389	389	2	709	1,489

#### (2) 比例代表

区 分		点字投票	代理投票				計
			選挙当日投票所における代理投票	期日前投票所における代理投票	選挙人の属する市区町村の選管委員長に対してなした不在者投票の代理投票	その他選挙人の属する市区町村の選管委員長以外の不在者投票に対してなした不在者投票などの代理投票	
国内選挙人 + 在外選挙人	中	34	62	54	—	82	198
	東	8	38	44	—	108	190
	南	11	61	48	—	61	170
	西	21	55	56	—	96	207
	安佐南	15	65	65	1	115	246
	安佐北	12	39	63	—	187	289
	安芸佐伯	2	22	26	1	13	62
	市計	123	406	395	2	707	1,510

## 4 期日前投票、不在者投票及び在外投票

### (1) 小選挙区

#### ① 期日前投票の事由別に関する調

区 分	投票するための宣誓書を提出したものの	投票用紙を交付したものの						投票用紙の交付を拒絶したもの	投票したもの	投票しなかったもの	
		法第48条の2第1項					計				
		1号該当	2号該当	3号該当	4号該当	5号該当					
国内選挙人	中	6,680	4,587	1,883	201	—	9	6,680	—	6,680	—
	東	8,559	4,615	3,608	327	—	9	8,559	—	8,559	—
	南	7,569	4,920	2,351	271	—	27	7,569	—	7,569	—
	西	11,232	6,850	3,970	381	—	31	11,232	—	11,232	—
在外選挙人	安佐南	16,477	10,026	5,940	481	—	30	16,477	—	16,477	—
	安佐北	14,251	9,014	4,817	406	—	14	14,251	—	14,251	—
	安 芸	6,177	3,333	2,652	177	—	15	6,177	—	6,177	—
	佐 伯	8,261	5,310	2,734	202	—	15	8,261	—	8,261	—
市 計	79,206	48,655	27,955	2,446	—	150	79,206	—	79,206	—	

#### ② 不在者投票の事由別に関する調

区 分	投票用紙の交付数	投票したもの										投票しなかったもの		
		法第49条第1項における法第48条の2第1項					法第49条第2項該当【郵便等投票】	うち、法第49条第3項該当（代理記載）	法第49条第4項該当【特定国外投票】	法第49条第7項該当【洋上投票】	法第49条第8項該当【南極投票】		計	
		1号該当	2号該当	3号該当	4号該当	5号該当								
国内選挙人	中	643	33	14	505	—	44	23	—	—	—	—	619	24
	東	690	46	10	555	—	31	16	2	—	—	—	658	32
	南	614	53	9	440	—	38	28	1	—	—	—	568	46
	西	758	93	5	568	—	34	23	—	—	—	—	723	35
在外選挙人	安佐南	926	54	21	717	—	62	22	1	—	—	—	876	50
	安佐北	999	38	8	885	—	22	29	2	—	—	—	982	17
	安 芸	385	71	16	261	—	10	10	1	—	—	—	368	17
	佐 伯	624	42	10	500	—	37	11	—	—	—	—	600	24
市 計	5,639	430	93	4,431	—	278	162	7	—	—	—	5,394	245	

## ③ 不在者投票の管理者別に関する調

区 分		選挙人の属する市区町村の選挙委員長に対してなしたものの	選挙人が所在・居住する地の市区町村選挙委員長に対してなしたものの	船長に対してなしたものの	病院の院長、老人ホームの長、国立保養所の所長、支援施設又は保護施設の長等に対してなしたものの	刑事施設の長又は留置業務管理者に対してなしたものの	少年院の長又は婦人補導院の長に対してなしたものの	特定国外派遣組織の長に対してなしたものの	南極地域調査組織の長に対してなしたものの	計
国内選挙人	中	—	90	3	493	10	—	—	—	596
	東	—	87	—	553	2	—	—	—	642
	南	1	99	2	433	4	1	—	—	540
	西	—	133	—	562	5	—	—	—	700
+ 在外選挙人	安佐南	2	134	1	713	4	—	—	—	854
	安佐北	—	69	—	883	1	—	—	—	953
	安芸	—	93	4	260	1	—	—	—	358
	佐伯	1	88	—	498	2	—	—	—	589
市 計		4	793	10	4,395	29	1	—	—	5,232

(注) 上記の表のほか、郵便等による不在者投票162件（法第49条第2項該当）がある。

## ④ 不在者投票の受理・不受理に関する調

区 分	投票管理者において受理と決定し、かつ、拒否の決定をしなかったもの	投票管理者において不受理又は拒否と決定したもの			合 計
		開票管理者において受理と決定したもの	開票管理者において不受理と決定したもの	計	
国内選挙人	中	619	—	—	619
	東	658	—	—	658
	南	568	—	—	568
	西	723	—	—	723
在外選挙人	安佐南	876	—	—	876
	安佐北	982	—	—	982
	安 芸	368	—	—	368
	佐 伯	600	—	—	600
	市 計	5,394	—	—	5,394

## ⑤ 在外投票の受理・不受理に関する調

区 分	投票管理者において受理と決定し、かつ、拒否の決定をしなかったもの	投票管理者において不受理又は拒否と決定したもの			期日前投票及び選挙当日の投票所における投票	合 計
		開票管理者において受理と決定したもの	開票管理者において不受理と決定したもの	計		
中	15	—	—	—	—	15
東	11	—	—	—	—	11
南	17	—	—	—	—	17
西	15	—	—	—	1	16
安佐南	11	—	—	—	1	12
安佐北	14	—	—	—	2	16
安 芸	7	—	—	—	—	7
佐 伯	8	—	—	—	—	8
市 計	98	—	—	—	4	102

## ⑥ 期日前投票、不在者投票及び在外選挙人による投票の日別投票者数に関する調

区分		月日	12月5日	12月6日	12月7日	12月8日	12月9日	12月10日	12月11日	12月12日
		第1日目	第2日目	第3日目	第4日目	第5日目	第6日目	第7日目	第8日目	
期日前投票	中	日計	150	156	271	395	701	674	727	829
		累計	150	306	577	972	1,673	2,347	3,074	3,903
	東	日計	65	122	247	476	836	782	843	1,031
		累計	65	187	434	910	1,746	2,528	3,371	4,402
	南	日計	49	88	245	509	849	622	757	889
		累計	49	137	382	891	1,740	2,362	3,119	4,008
	西	日計	135	139	235	665	1,312	981	1,255	1,384
		累計	135	274	509	1,174	2,486	3,467	4,722	6,106
	安佐南	日計	174	206	392	854	1,724	1,239	1,612	1,811
		累計	174	380	772	1,626	3,350	4,589	6,201	8,012
	安佐北	日計	131	170	375	532	1,227	1,035	1,558	1,712
		累計	131	301	676	1,208	2,435	3,470	5,028	6,740
	安芸	日計	79	132	207	295	597	479	615	706
		累計	79	211	418	713	1,310	1,789	2,404	3,110
	佐伯	日計	64	155	227	445	915	714	809	1,000
		累計	64	219	446	891	1,806	2,520	3,329	4,329
	市計	日計	847	1,168	2,199	4,171	8,161	6,526	8,176	9,362
		累計	847	2,015	4,214	8,385	16,546	23,072	31,248	40,610
不在者投票		累計	—	—	—	1	13	40	254	857
在外選挙人による投票		累計	—	—	—	—	—	—	—	4
合計		累計	847	2,015	4,214	8,386	16,559	23,112	31,502	41,471

区分		月日	12月13日	12月14日	12月15日
		第9日目	第10日目	第11日目	
期日前投票	中	日計	844	823	1,110
		累計	4,747	5,570	6,680
	東	日計	1,116	1,171	1,870
		累計	5,518	6,689	8,559
	南	日計	902	914	1,745
		累計	4,910	5,824	7,569
	西	日計	1,356	1,397	2,373
		累計	7,462	8,859	11,232
	安佐南	日計	2,069	2,374	4,021
		累計	10,081	12,455	16,476
	安佐北	日計	1,944	2,207	3,358
		累計	8,684	10,891	14,249
	安芸	日計	673	896	1,498
		累計	3,783	4,679	6,177
	佐伯	日計	1,068	1,167	1,697
		累計	5,397	6,564	8,261
	市計	日計	9,972	10,949	17,672
		累計	50,582	61,531	79,203
不在者投票		累計	1,803	4,052	5,394
在外選挙人による投票		累計	45	79	101
合計		累計	52,430	65,662	84,698

(注) 不在者投票及び在外選挙人による投票の12月15日には、12月16日の郵便到着分を含む。

## (2) 比例代表

## ① 期日前投票の事由別に関する調

区 分	投票するための宣誓書を出したものの	投票用紙を交付したもの						投票用紙の交付を拒絶したもの	投票したもの	投票しなかったもの	
		法第48条の2第1項					計				
		1号該当	2号該当	3号該当	4号該当	5号該当					
国内選挙人	中	6,681	4,588	1,883	201	—	9	6,681	—	6,681	—
	東	8,560	4,615	3,609	327	—	9	8,560	—	8,560	—
	南	7,569	4,921	2,351	270	—	27	7,569	—	7,569	—
	西	11,236	6,851	3,971	383	—	31	11,236	—	11,236	—
在外選挙人	安佐南	16,481	10,027	5,941	483	—	30	16,481	—	16,481	—
	安佐北	14,251	9,013	4,817	407	—	14	14,251	—	14,251	—
	安 芸	6,180	3,334	2,654	177	—	15	6,180	—	6,180	—
	佐 伯	8,264	5,312	2,734	203	—	15	8,264	—	8,264	—
	市 計	79,222	48,661	27,960	2,451	—	150	79,222	—	79,222	—

## ② 不在者投票の事由別に関する調

区 分	投票用紙の交付数	投票したもの										投票しなかったもの		
		法第49条第1項における法第48条の2第1項					法第49条第2項該当【郵便等投票】	うち、法第49条第3項該当(代理記載)	法第49条第4項該当【特定国外投票】	法第49条第7項該当【洋上投票】	法第49条第8項該当【南極投票】		計	
		1号該当	2号該当	3号該当	4号該当	5号該当								
国内選挙人	中	645	33	14	506	—	44	24	—	—	—	—	621	24
	東	688	46	10	553	—	31	16	2	—	—	—	656	32
	南	615	53	9	441	—	38	28	1	—	—	—	569	46
	西	759	93	5	568	—	35	23	—	—	—	—	724	35
在外選挙人	安佐南	899	54	21	716	—	62	22	1	—	—	—	875	24
	安佐北	1,001	39	8	884	—	22	31	2	—	—	—	984	17
	安 芸	387	71	16	263	—	10	10	1	—	—	—	370	17
	佐 伯	625	42	10	500	—	37	12	—	—	—	—	601	24
	市 計	5,619	431	93	4,431	—	279	166	7	—	—	—	5,400	219

## ③ 不在者投票の管理者別に関する調

区 分		選挙人の属する市区町村の選挙委員長に対してなしたものの	選挙人が所在・居住する地の市区町村選挙委員長に対してなしたものの	船長に対してなしたものの	病院の院長、老人ホームの長、国立保養所の所長、支援施設又は保護施設の長等に対してなしたものの	刑事施設の長又は留置業務管理者に対してなしたものの	少年院の長又は婦人補導院の長に対してなしたものの	特定国外派遣組織の長に対してなしたものの	南極地域調査組織の長に対してなしたものの	計
国内選挙人	中	—	90	3	494	10	—	—	—	597
	東	—	87	—	551	2	—	—	—	640
	南	1	99	2	434	4	1	—	—	541
	西	—	134	—	562	5	—	—	—	701
+ 在外選挙人	安佐南	2	134	1	712	4	—	—	—	853
	安佐北	—	70	—	882	1	—	—	—	953
	安芸	—	93	4	262	1	—	—	—	360
	佐伯	1	88	—	498	2	—	—	—	589
	市計	4	795	10	4,395	29	1	—	—	5,234

(注) 上記の表のほか、郵便等による不在者投票166件（法第49条第2項該当）がある。



## ④ 不在者投票の受理・不受理に関する調

区分	投票管理者において受理と決定し、かつ、拒否の決定をしなかったもの	投票管理者において不受理又は拒否と決定したもの			合計
		開票管理者において受理と決定したもの	開票管理者において不受理と決定したもの	計	
国内選挙人	中	621	—	—	621
	東	656	—	—	656
	南	569	—	—	569
	西	724	—	—	724
在外選挙人	安佐南	875	—	—	875
	安佐北	984	—	—	984
	安芸	370	—	—	370
	佐伯	601	—	—	601
	市計	5,400	—	—	5,400

## ⑤ 在外投票の受理・不受理に関する調

区分	投票管理者において受理と決定し、かつ、拒否の決定をしなかったもの	投票管理者において不受理又は拒否と決定したもの			期日前投票及び選挙当日の投票所における投票	合計
		開票管理者において受理と決定したもの	開票管理者において不受理と決定したもの	計		
中	15	—	—	—	—	15
東	11	—	—	—	—	11
南	17	—	—	—	—	17
西	15	—	—	—	1	16
安佐南	13	—	—	—	1	14
安佐北	14	—	—	—	2	16
安芸	8	—	—	—	—	8
佐伯	8	—	—	—	—	8
市計	101	—	—	—	4	105

## ⑥ 期日前投票、不在者投票及び在外選挙人による投票の日別投票者数に関する調

区分		月日	12月5日	12月6日	12月7日	12月8日	12月9日	12月10日	12月11日	12月12日
		第1日目	第2日目	第3日目	第4日目	第5日目	第6日目	第7日目	第8日目	
期日前投票	中	日計	150	156	271	396	701	674	727	829
		累計	150	306	577	973	1,674	2,348	3,075	3,904
	東	日計	65	123	247	476	836	782	843	1,031
		累計	65	188	435	911	1,747	2,529	3,372	4,403
	南	日計	49	88	245	509	849	623	757	889
		累計	49	137	382	891	1,740	2,363	3,120	4,009
	西	日計	135	139	235	666	1,312	982	1,255	1,385
		累計	135	274	509	1,175	2,487	3,469	4,724	6,109
	安佐南	日計	174	206	393	854	1,724	1,240	1,612	1,813
		累計	174	380	773	1,627	3,351	4,591	6,203	8,016
	安佐北	日計	132	170	375	532	1,227	1,033	1,558	1,712
		累計	132	302	677	1,209	2,436	3,469	5,027	6,739
	安芸	日計	79	132	208	295	597	480	615	706
		累計	79	211	419	714	1,311	1,791	2,406	3,112
	佐伯	日計	64	155	227	445	915	715	809	1,000
		累計	64	219	446	891	1,806	2,521	3,330	4,330
	市計	日計	848	1,169	2,201	4,173	8,161	6,529	8,176	9,365
		累計	848	2,017	4,218	8,391	16,552	23,081	31,257	40,622
不在者投票		累計	—	—	—	1	13	40	253	855
在外選挙人による投票		累計	—	—	—	—	—	—	—	4
合計		累計	848	2,017	4,218	8,392	16,565	23,121	31,510	41,481

区分		月日	12月13日	12月14日	12月15日
		第9日目	第10日目	第11日目	
期日前投票	中	日計	844	823	1,110
		累計	4,748	5,571	6,681
	東	日計	1,116	1,171	1,870
		累計	5,519	6,690	8,560
	南	日計	902	913	1,745
		累計	4,911	5,824	7,569
	西	日計	1,357	1,397	2,373
		累計	7,466	8,863	11,236
	安佐南	日計	2,069	2,374	4,021
		累計	10,085	12,459	16,480
	安佐北	日計	1,944	2,209	3,357
		累計	8,683	10,892	14,249
	安芸	日計	673	896	1,499
		累計	3,785	4,681	6,180
	佐伯	日計	1,068	1,169	1,697
		累計	5,398	6,567	8,264
	市計	日計	9,973	10,952	17,672
		累計	50,595	61,547	79,219
不在者投票		累計	1,801	4,057	5,400
在外選挙人による投票		累計	46	82	104
合計		累計	52,442	65,686	84,723

(注) 不在者投票及び在外選挙人による投票の12月15日には、12月16日の郵便到着分を含む。

## 5 開票の状況

開票は12月16日午後9時20分から、8開票所で開始された。その処理状況は次のとおりである。

なお、小選挙区選出議員選挙については午後10時から30分ごとに、比例代表選出議員選挙については午前0時に、それぞれ開票速報を行った。

### (1) 小選挙区

#### ① 開票処理

区名	投票総数	投票確定時刻	従事者数 (人)	終了時刻 (時：分)	所要時間 (時間：分)
		(時：分)			
中	55,064	22:40	208	23:40	2:20
東	53,059	21:10	195	23:35	2:15
南	60,290	22:00	221	23:22	2:02
西	81,985	22:11	282	23:25	2:05
安佐南	98,168	21:51	301	23:58	2:38
安佐北	67,165	21:55	223	23:50	2:30
安芸	35,064	21:25	139	23:31	2:11
佐伯	62,143	21:50	234	23:15	1:55
市計	512,938	—	1,803	—	2:15

#### ② 時間別開票率

区名	投票総数	開票速報発表時刻現在の開票率							終了時刻 (時：分)
		22:00	22:30	23:00	23:30	0:00	0:30	1:00	
中	55,064	投票未確定	投票未確定	25.42%	94.43%	—	—	—	23:40
東	53,059	0.00%	3.77%	43.35%	78.21%	—	—	—	23:35
南	60,290	0.00%	0.00%	19.90%	—	—	—	—	23:22
西	81,985	投票未確定	7.32%	48.79%	—	—	—	—	23:25
安佐南	98,168	0.00%	0.00%	12.22%	40.75%	—	—	—	23:58
安佐北	67,165	0.00%	0.00%	29.78%	95.28%	—	—	—	23:50
安芸	35,064	0.00%	18.54%	72.72%	94.11%	—	—	—	23:31
佐伯	62,143	0.00%	6.44%	65.97%	—	—	—	—	23:15
市計	512,938	0.00%	4.04%	36.55%	84.79%	—	—	—	—

#### ③ 投票の効力

区名	投票総数			無効投票率	前回の 無効投票率
	有効	無効	合計		
中	53,206	1,858	55,064	3.37%	1.28%
東	51,510	1,549	53,059	2.92%	1.17%
南	58,544	1,746	60,290	2.90%	1.24%
西	80,167	1,818	81,985	2.22%	1.93%
安佐南	94,862	3,306	98,168	3.37%	1.95%
安佐北	65,090	2,075	67,165	3.09%	1.94%
安芸	33,648	1,416	35,064	4.04%	1.94%
佐伯	60,948	1,195	62,143	1.92%	1.47%
市計	497,975	14,963	512,938	2.92%	1.65%

(注) 前回とは、平成21年8月30日執行の衆議院小選挙区選出議員選挙である。

## ④ 無効投票の内訳

区名	所定の用紙を用いないもの	候補者でない者又は候補者となることができない者の氏名を記載したもの	候補者届出政党の届出要件に該当していなかった政党その他の政治団体の届出に係る候補者、除名、離党その他の事由により当該候補者届出政党に所属する者でなくなった旨の届出がされた候補者又は候補者届出政党が一の選挙区において重ねて届け出た候補者の氏名を記載したもの	2人以上の候補者の氏名を記載したもの	被選挙権のない候補者の氏名を記載したもの
中	—	47	—	—	—
東	—	46	—	—	—
南	—	61	—	—	—
西	—	137	—	2	—
安佐南	—	108	—	4	—
安佐北	—	90	—	1	—
安芸	—	49	—	—	—
佐伯	—	45	—	1	—
市計	—	583	—	8	—

区名	候補者の氏名のほか、他事を記載したもの	候補者の氏名を自書しないもの	候補者の何人に記載したかを確認し難いもの	白紙投票	単に雑事を記載したもの	単に記号、符号を記載したもの	計
中	3	—	13	1,075	528	192	1,858
東	2	—	19	897	418	167	1,549
南	2	—	8	1,032	462	181	1,746
西	2	—	6	1,096	406	169	1,818
安佐南	25	—	7	2,014	800	348	3,306
安佐北	5	—	241	1,243	305	190	2,075
安芸	6	—	5	817	344	195	1,416
佐伯	5	—	13	701	293	137	1,195
市計	50	—	312	8,875	3,556	1,579	14,963



### ⑤ 開票事務所要時間

#### ア 区別

中区

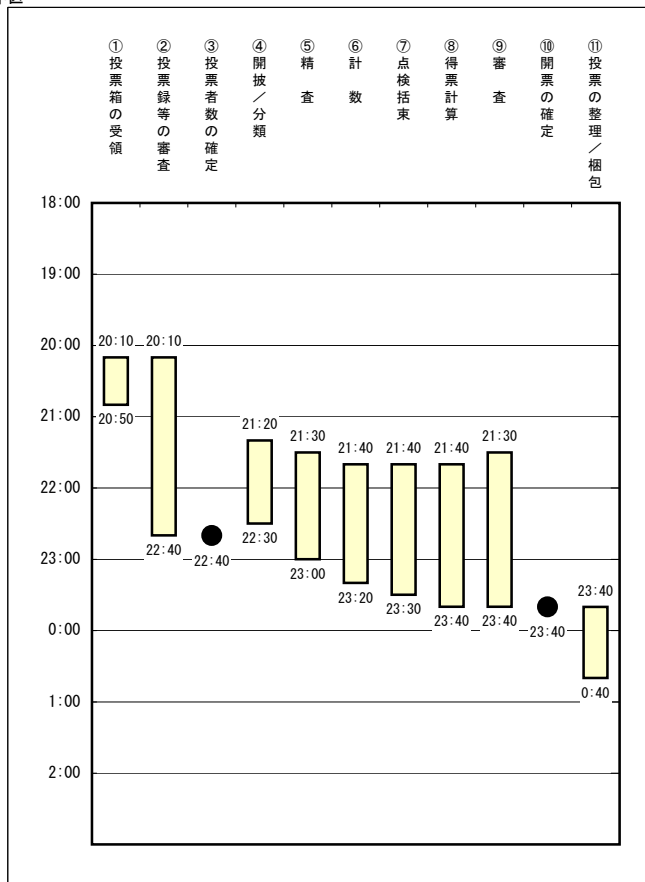

東区

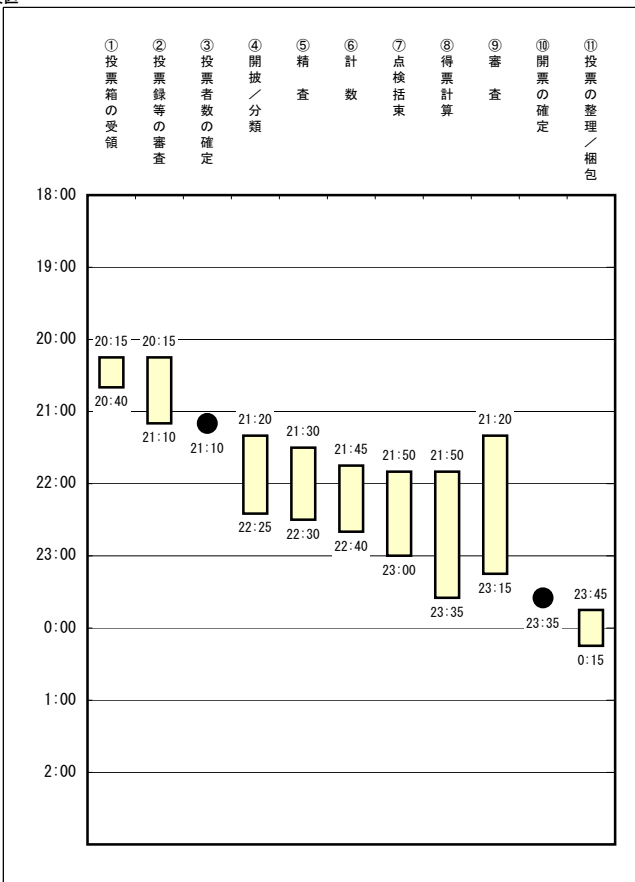

安佐南区

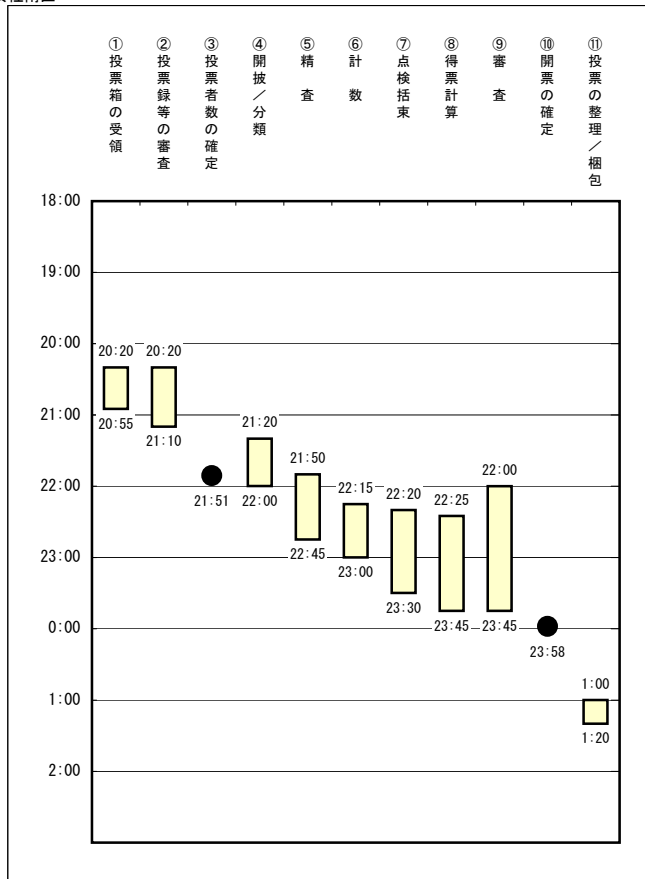

安佐北区

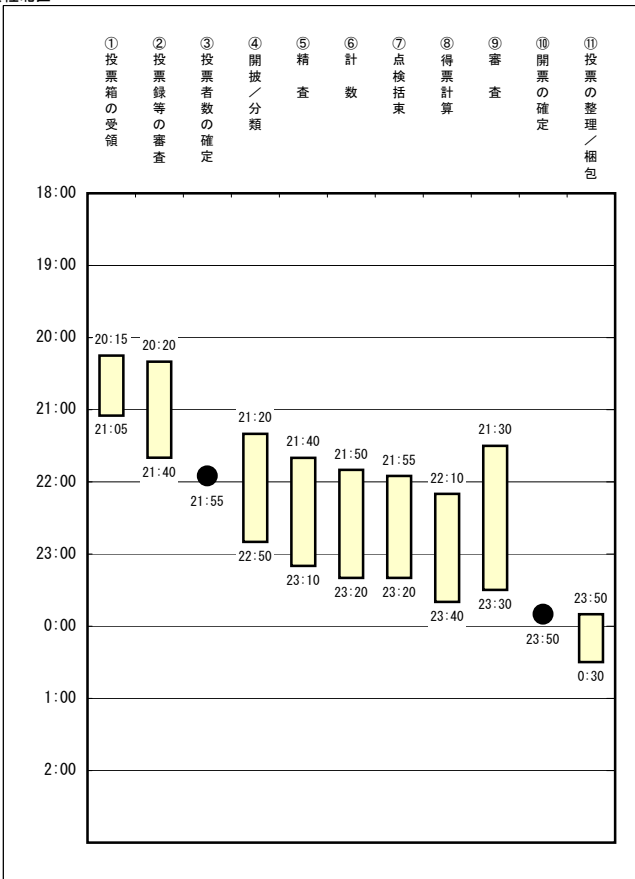

南区

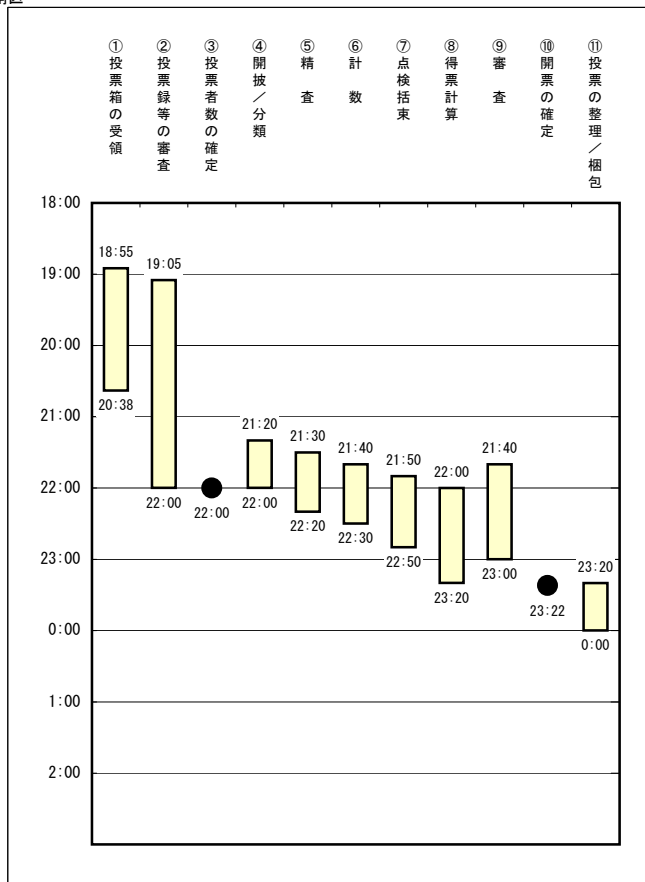

西区

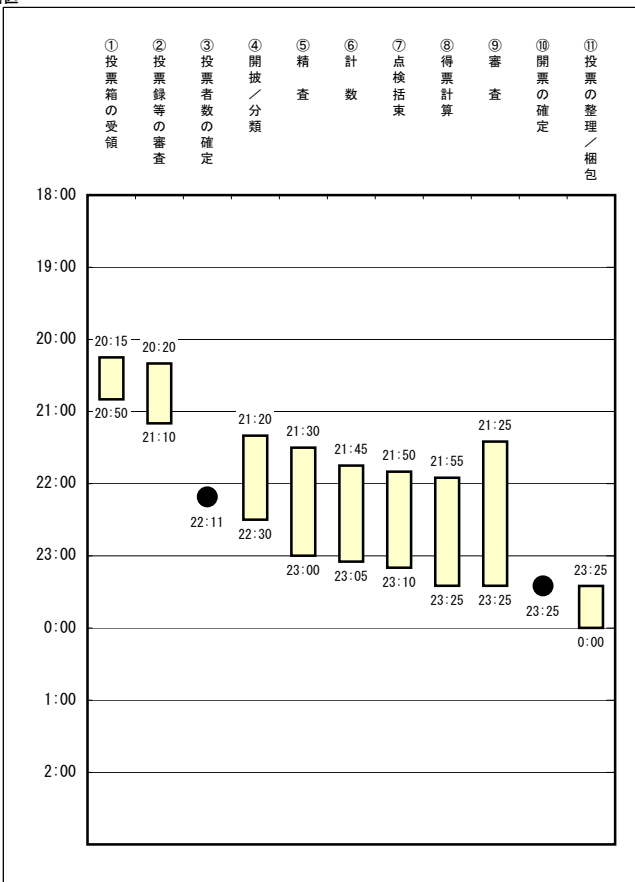

安芸区

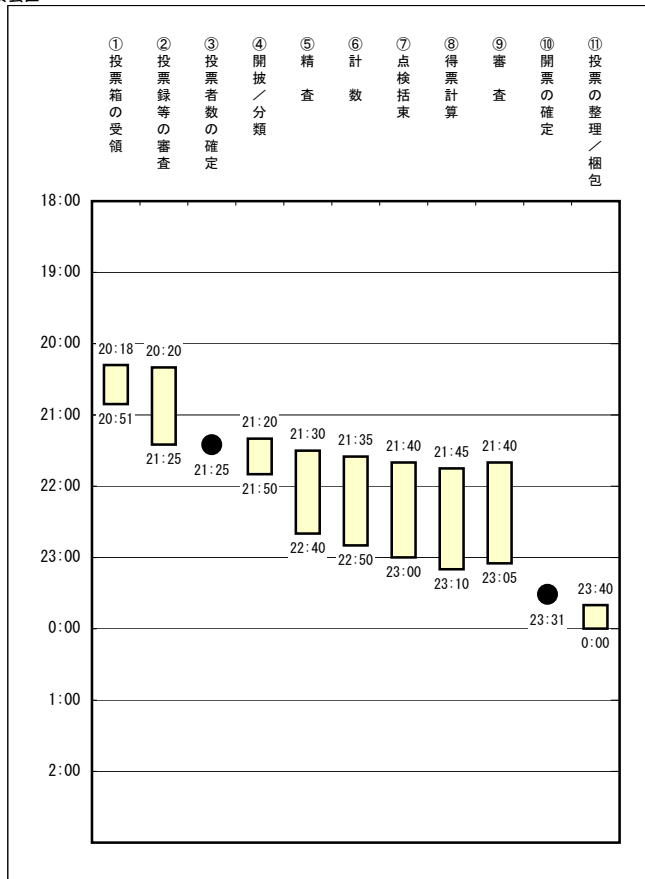

佐伯区

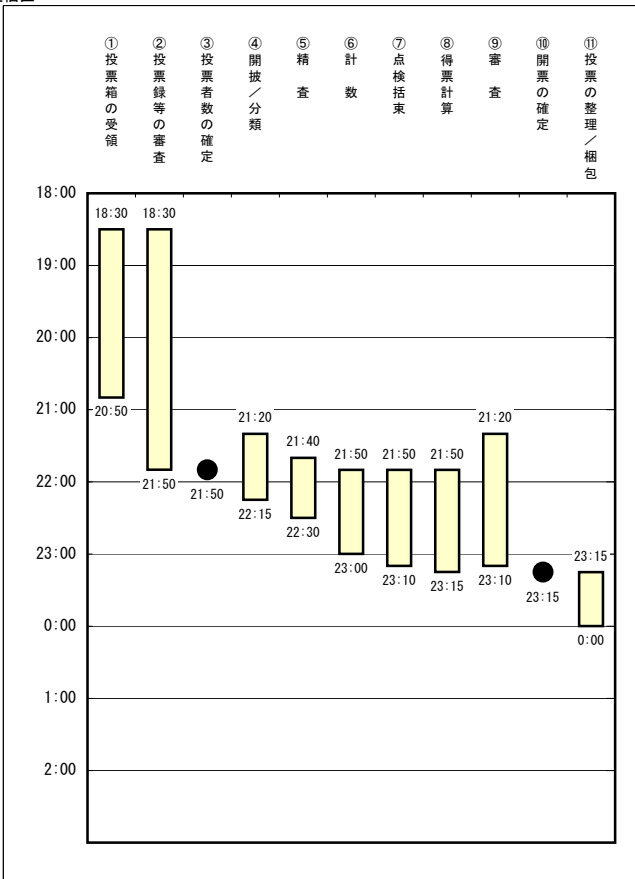

イ 作業別

① 投票箱の受領

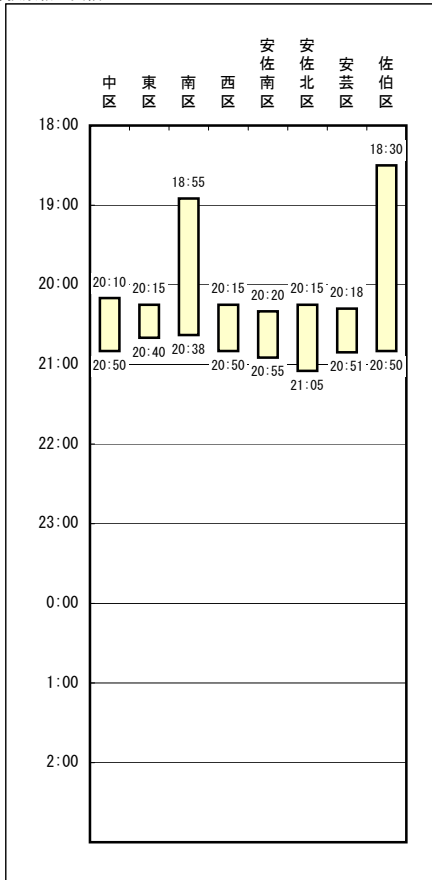

② 投票録等の審査

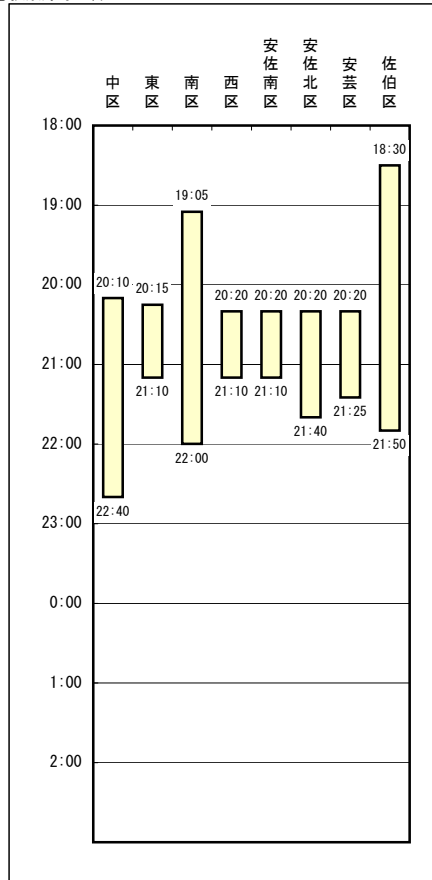

③ 投票者数の確定

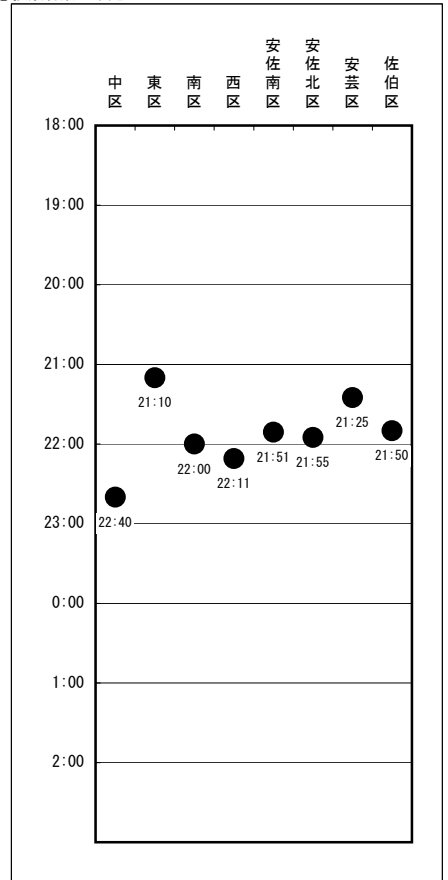

⑥ 計数

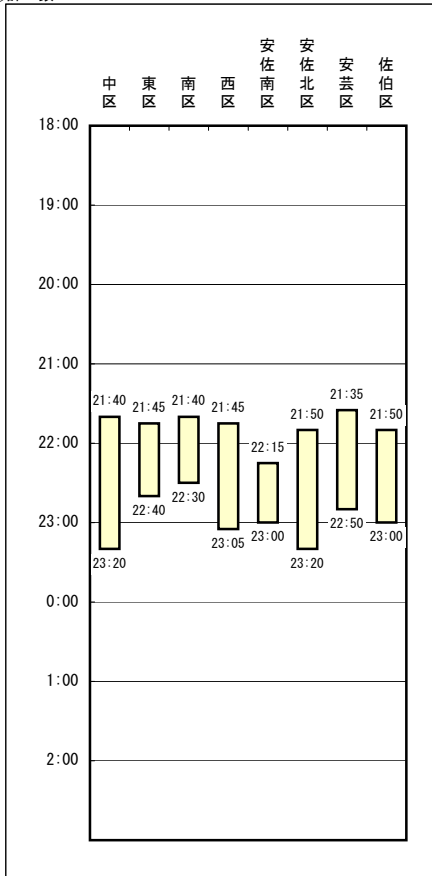

⑦ 点検括束

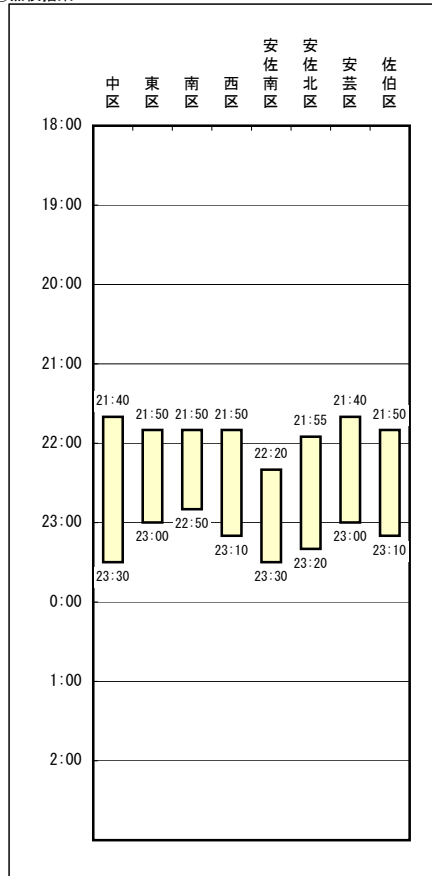

⑧ 得票計算

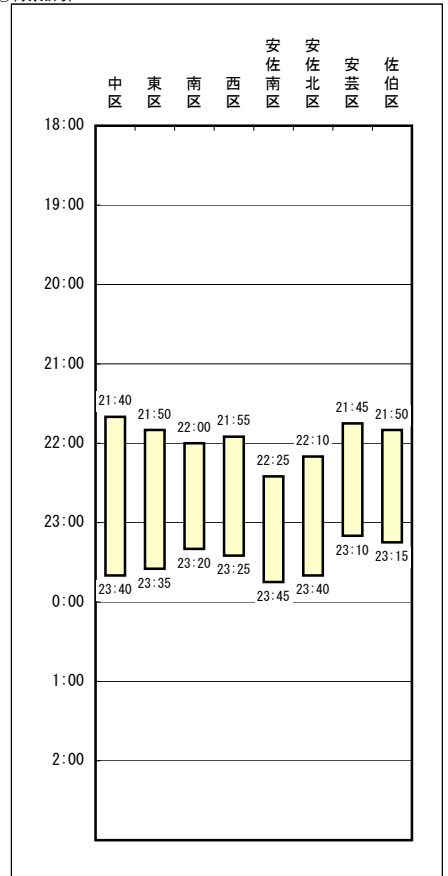



④開披／分類

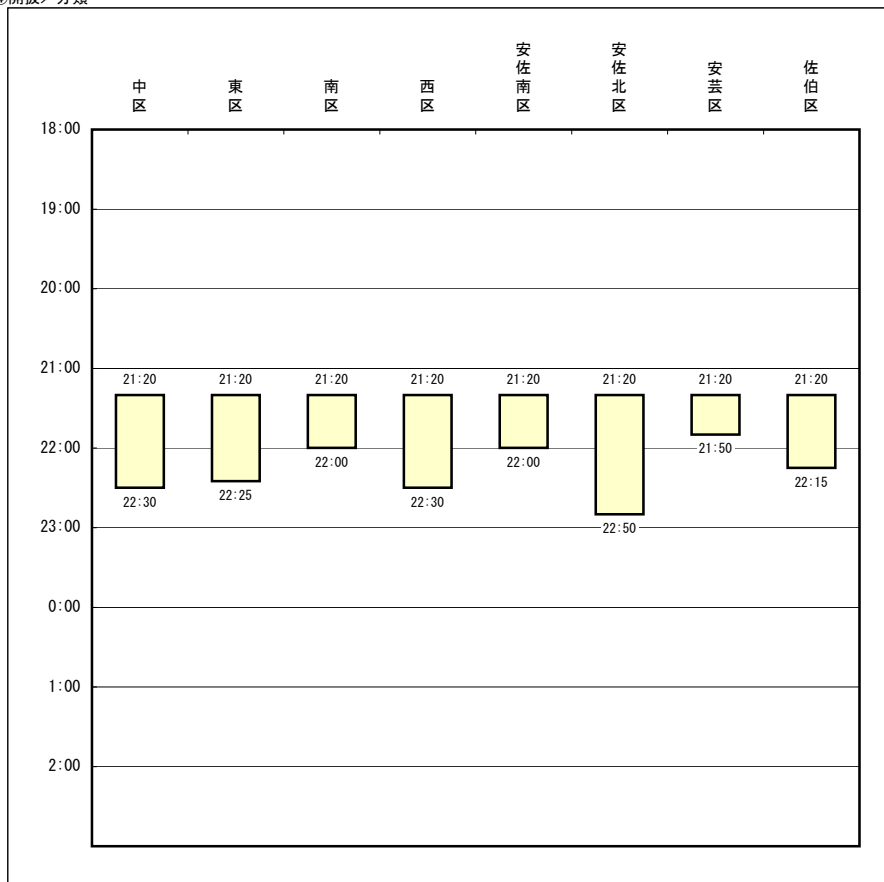

⑤精査

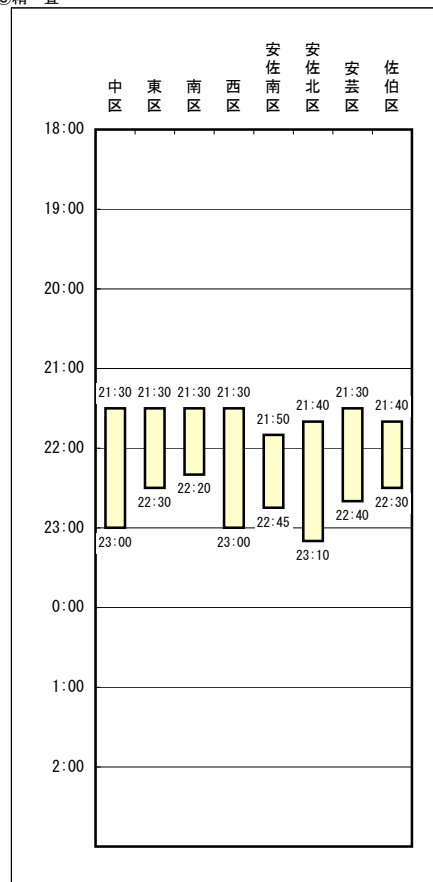

⑨審査

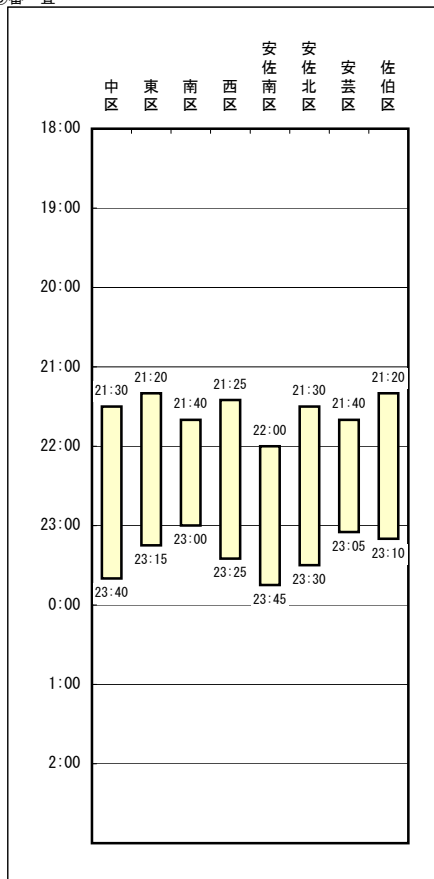

⑩開票の確定

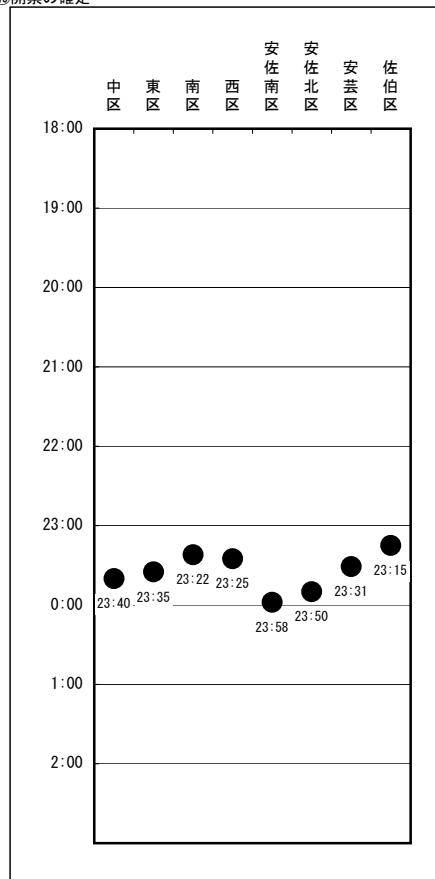

⑪投票の整理／梱包

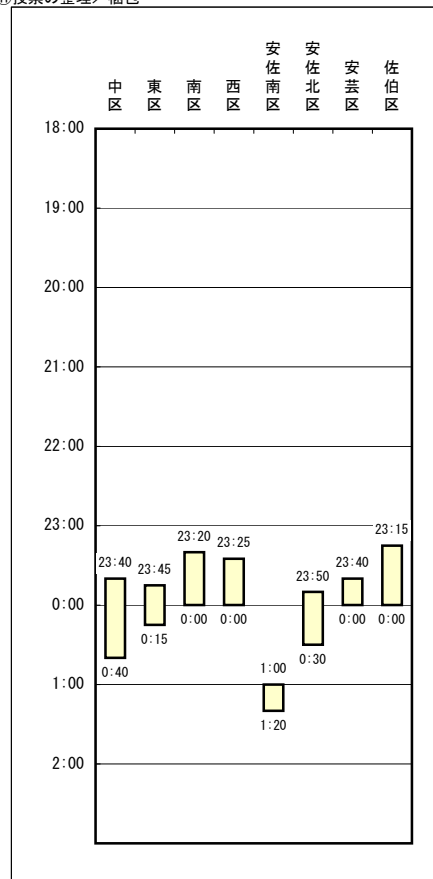

## (2) 比例代表

## ① 開票処理

区名	投票総数	投票確定時刻	従事者数 (人)	終了時刻 (時：分)	所要時間 (時間：分)
		(時：分)			
中	55,071	23:00	208	23:52	2:32
東	53,048	21:10	195	0:05	2:45
南	60,291	22:00	221	23:27	2:07
西	82,001	22:22	282	23:40	2:20
安佐南	98,161	21:59	301	0:41	3:21
安佐北	67,158	21:55	223	0:05	2:45
安芸	35,070	21:25	139	23:33	2:13
佐伯	62,151	21:50	234	23:30	2:10
市計	512,951	—	1,803	—	2:32

## ② 時間別開票率

区名	投票総数	開票速報発表時 刻現在の開票率	終了時刻 (時：分)
		0:00	
中	55,071	—	23:52
東	53,048	94.23%	0:05
南	60,291	—	23:27
西	82,001	—	23:40
安佐南	98,161	36.67%	0:41
安佐北	67,158	94.54%	0:05
安芸	35,070	—	23:33
佐伯	62,151	—	23:30
市計	512,951	86.57%	—

## ③ 投票の効力

区名	投票総数			無効投票率	前回の 無効投票率
	有効	無効	合計		
中	54,244	827	55,071	1.50%	1.76%
東	52,218	830	53,048	1.56%	1.51%
南	59,313	978	60,291	1.62%	1.60%
西	80,855	1,146	82,001	1.40%	1.47%
安佐南	96,781	1,380	98,161	1.41%	1.46%
安佐北	66,115	1,043	67,158	1.55%	1.58%
安芸	34,451	619	35,070	1.77%	1.82%
佐伯	61,220	931	62,151	1.50%	1.66%
市計	505,197	7,754	512,951	1.51%	1.58%

(注) 前回とは、平成21年8月30日執行の衆議院比例代表選出議員選挙である。

## ④ 無効投票の内訳

区名	所定の用紙を用いないもの	衆議院名簿届出政党等以外の政党その他の政治団体の名称又は略称を記載したもの	衆議院名簿の届出要件に該当していなかった政党その他の政治団体又は一の選挙区において衆議院名簿を重ねて届け出ている政党その他の政治団体の名称又は略称を記載したもの	衆議院名簿登載者の全員につき、抹消の事由が生じており又は除名、離党その他の事由により当該衆議院名簿届出政党等に所属する者でなくなった旨の届出がされている場合の当該衆議院名簿に係る政党その他の政治団体の名称又は略称を記載したもの	2以上の衆議院名簿届出政党等の名称若しくは略称を記載したもの
中	—	36	—	—	1
東	—	80	—	—	1
南	—	51	—	—	2
西	—	35	—	—	5
安佐南	—	82	—	—	8
安佐北	—	9	—	—	1
安芸	—	71	—	—	3
佐伯	—	54	—	—	—
市計	—	418	—	—	21

区名	衆議院名簿届出政党等の名称又は略称のほか、他事を記載したもの	衆議院名簿届出政党等の名称又は略称を自書しないもの	衆議院名簿届出政党等のいずれかを記載したかを確認し難いもの	白紙投票	単に雑事を記載したもの	単に記号、符号を記載したもの	計
中	11	—	5	477	232	65	827
東	8	—	2	446	221	72	830
南	7	—	21	523	299	75	978
西	5	—	12	712	302	75	1,146
安佐南	—	—	33	830	338	89	1,380
安佐北	65	—	—	581	286	101	1,043
安芸	6	—	4	326	155	54	619
佐伯	11	—	18	512	248	88	931
市計	113	—	95	4,407	2,081	619	7,754

### ⑤ 開票事務所要時間

#### ア 区別

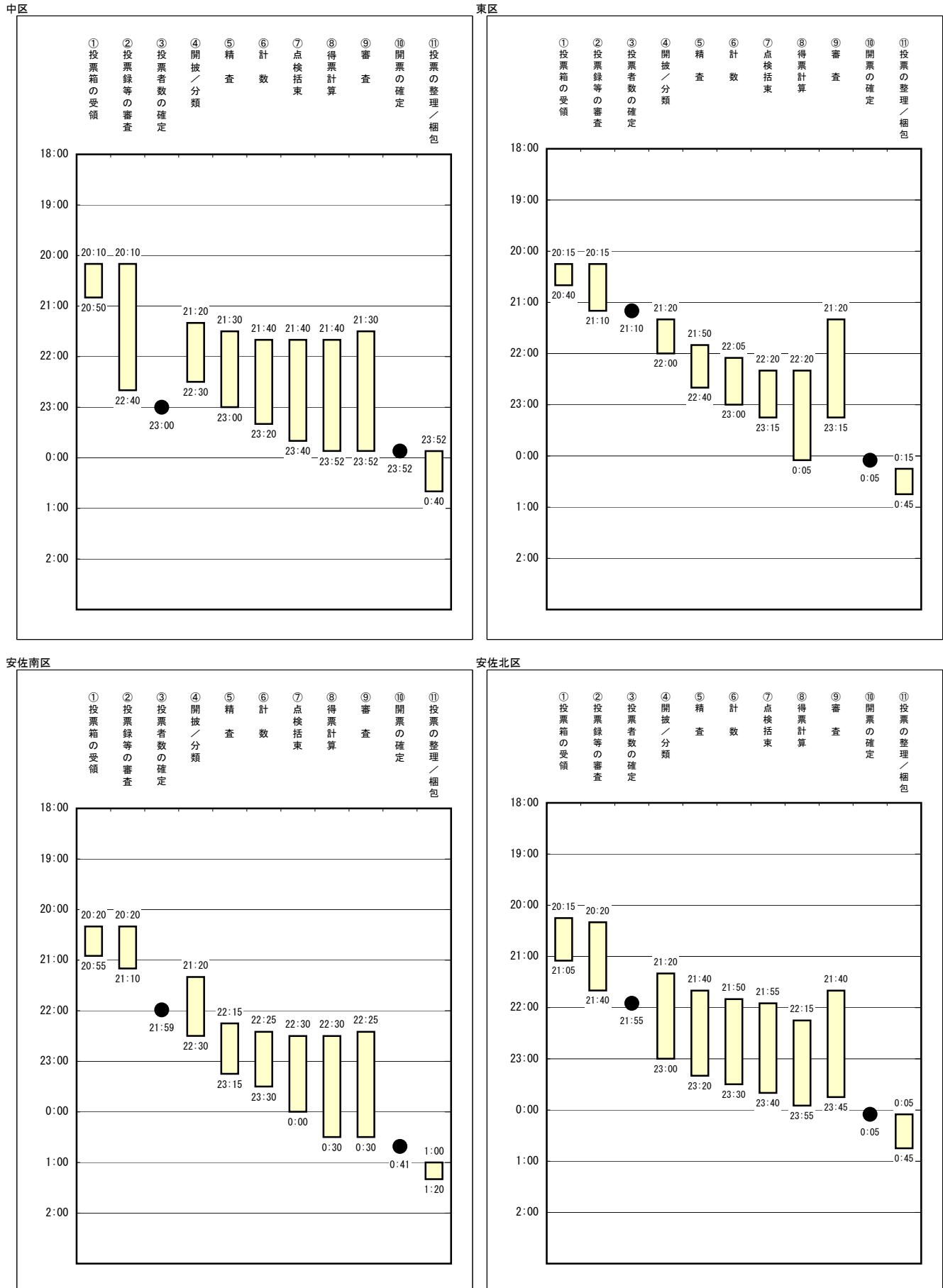

南区

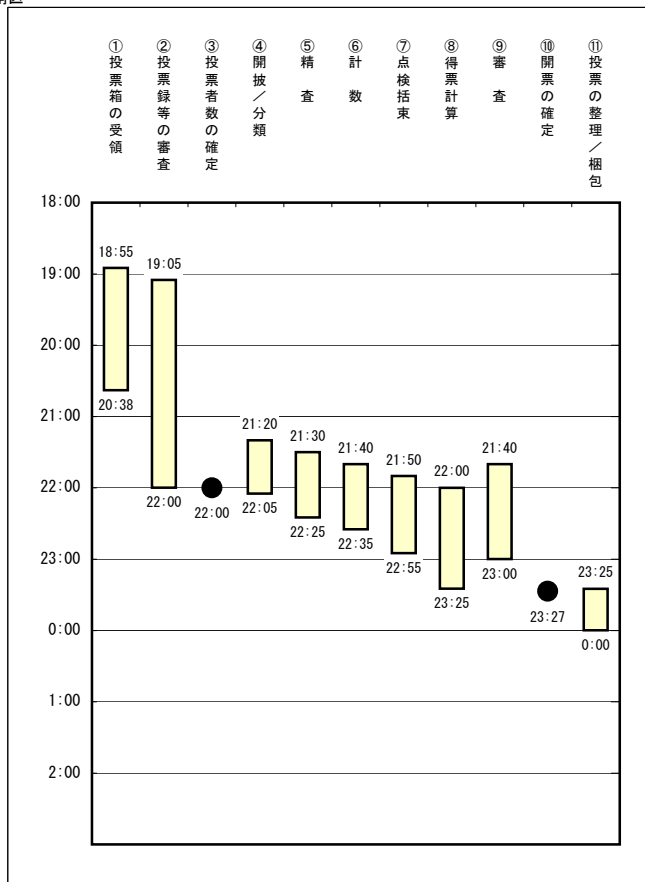

西区

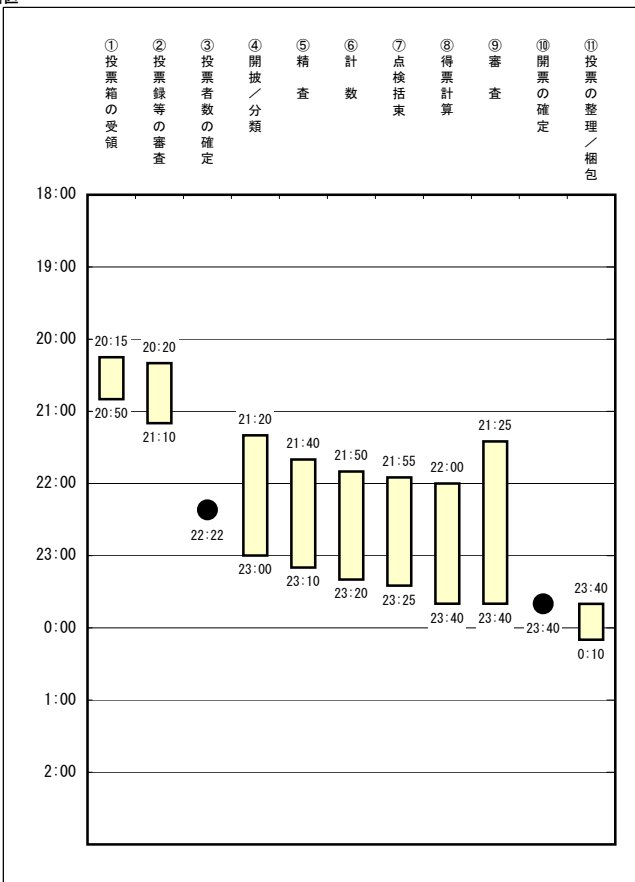

安芸区

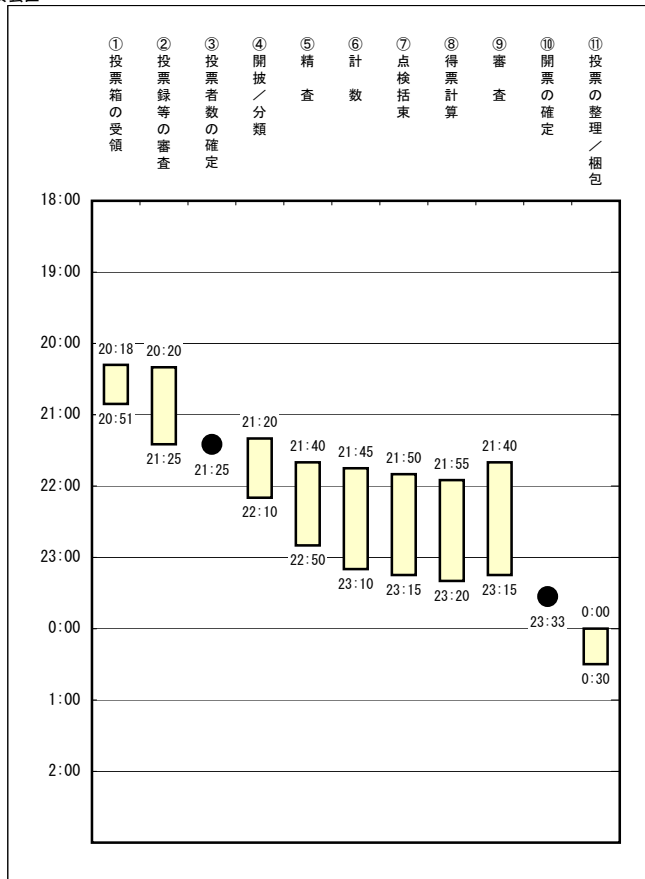

佐伯区

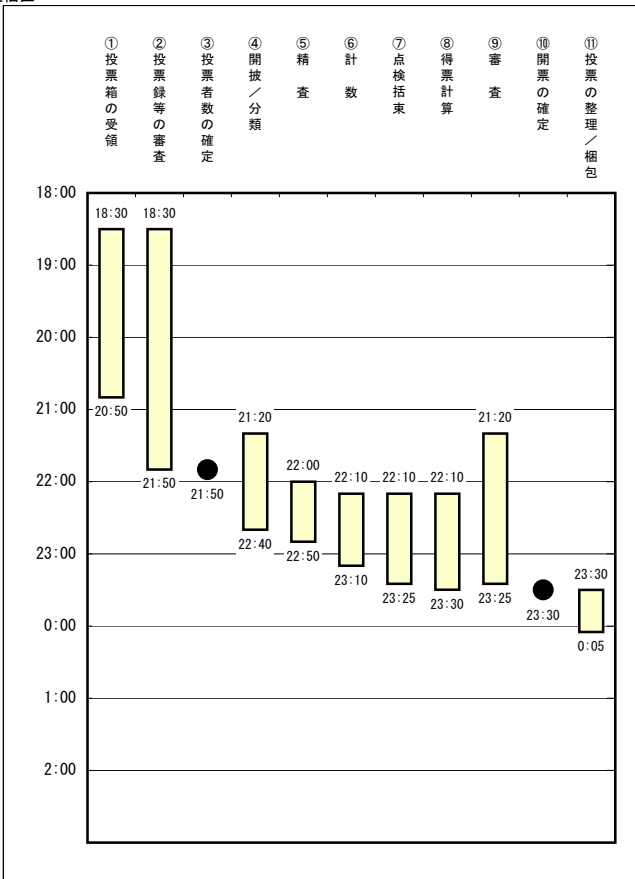

イ 作業別

①投票箱の受領

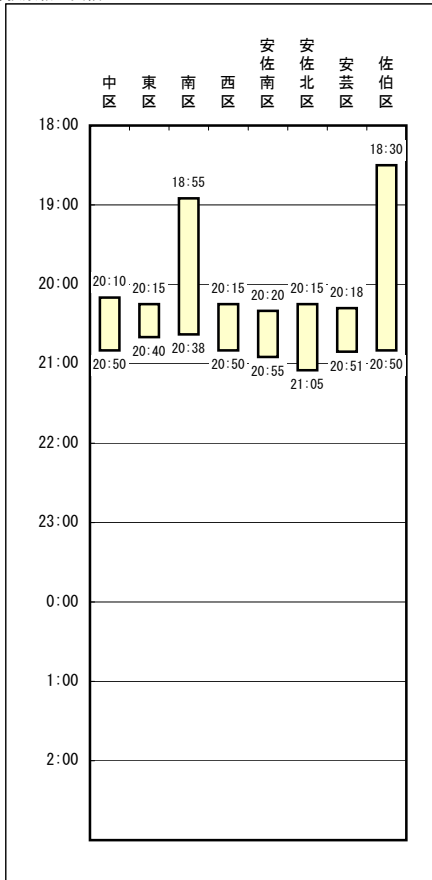

②投票録等の審査

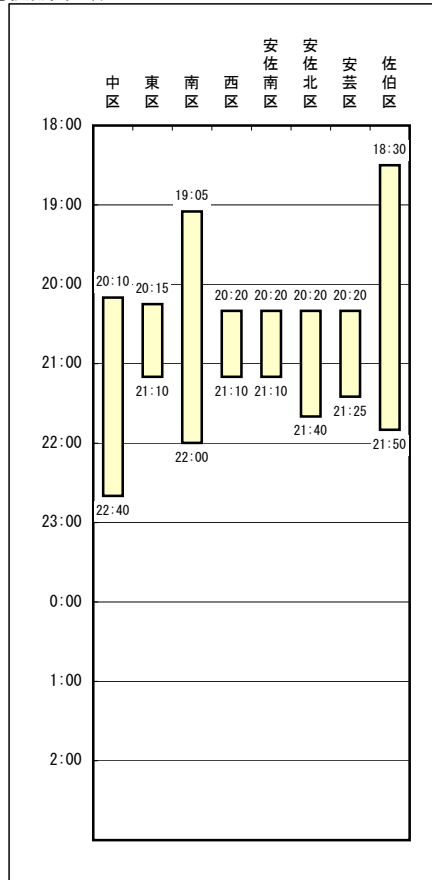

③投票者数の確定

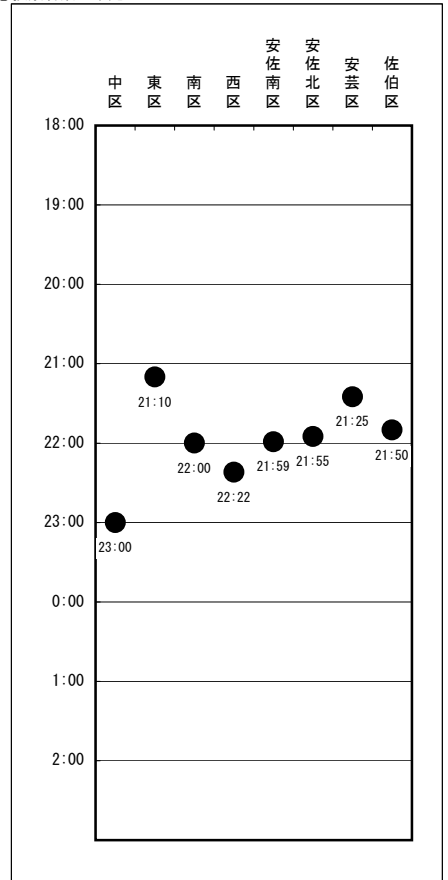

⑥計 数

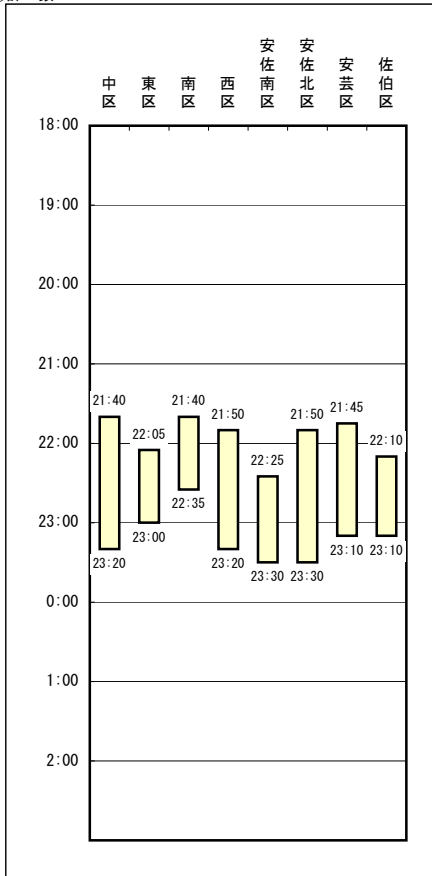

⑦点検結束

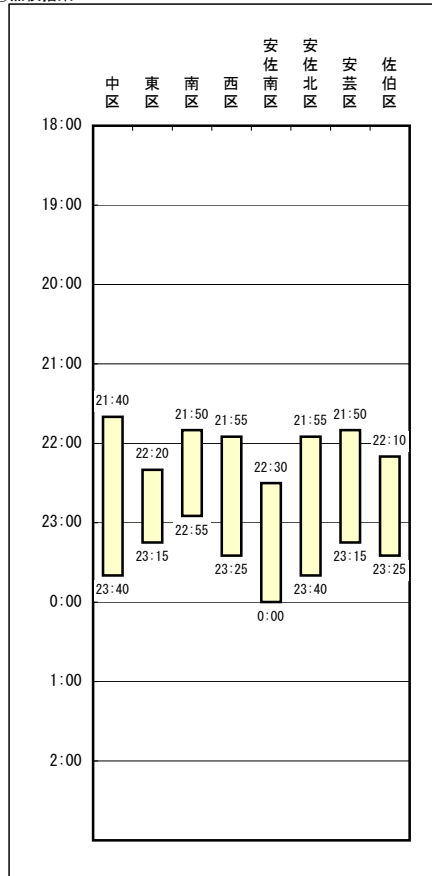

⑧得票計算

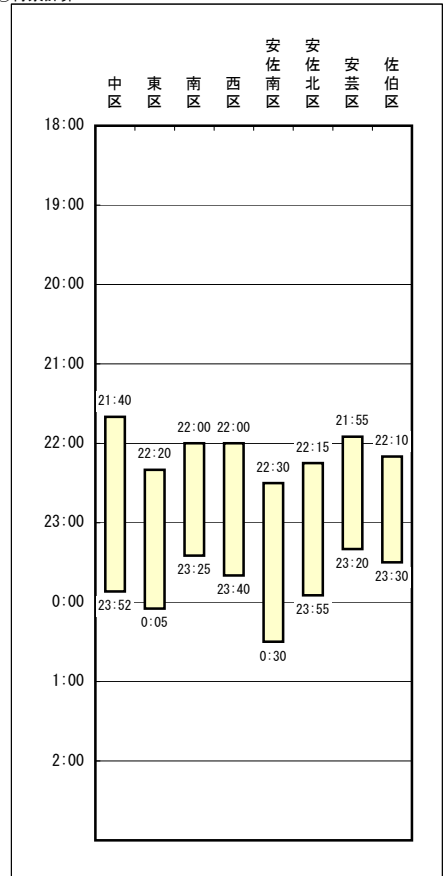

④開披／分類

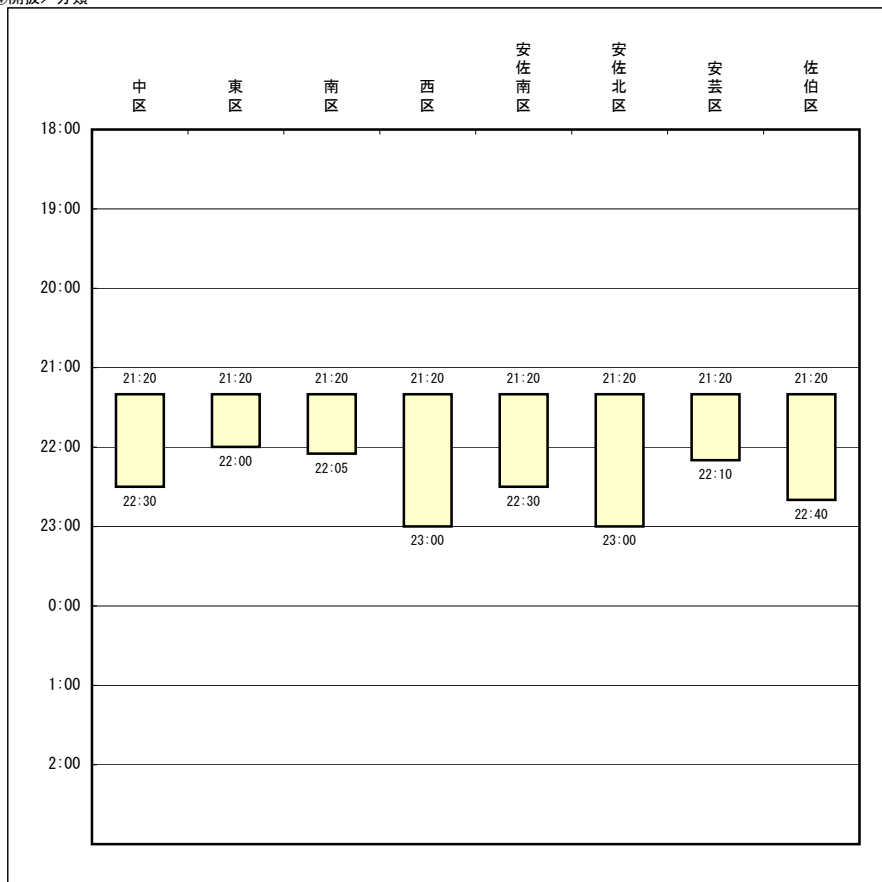

⑤精査

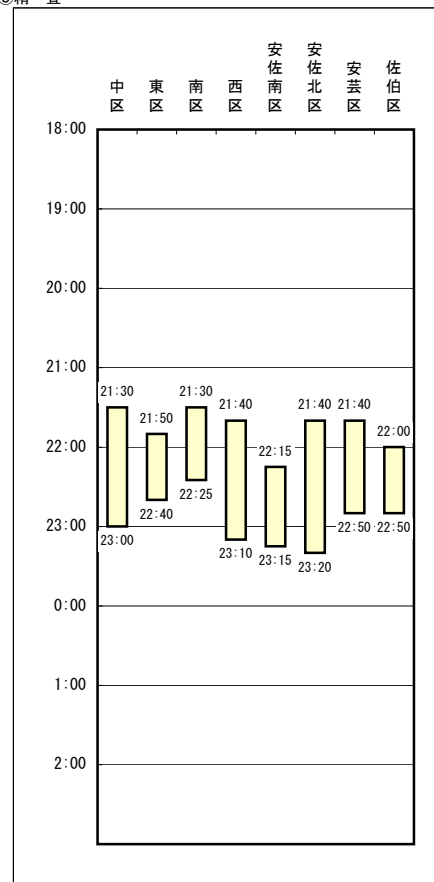

⑨審査

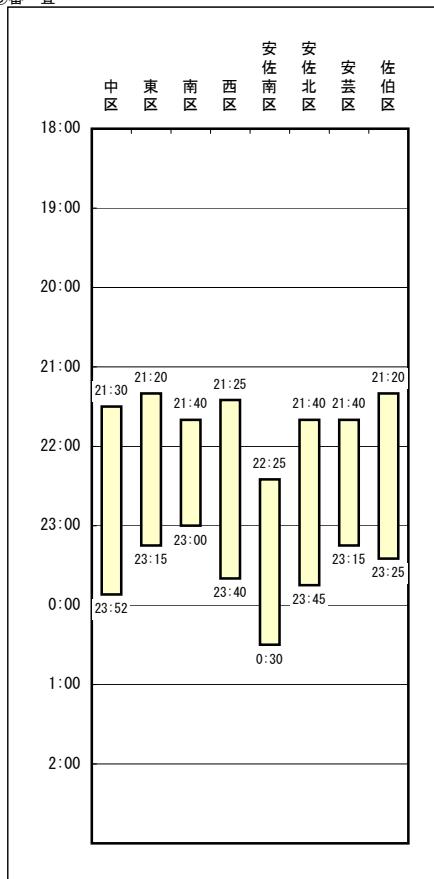

⑩開票の確定

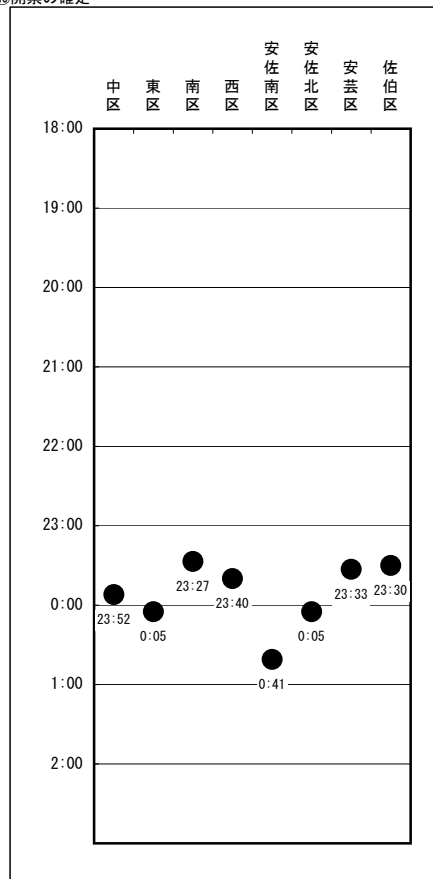

⑪投票の整理／梱包

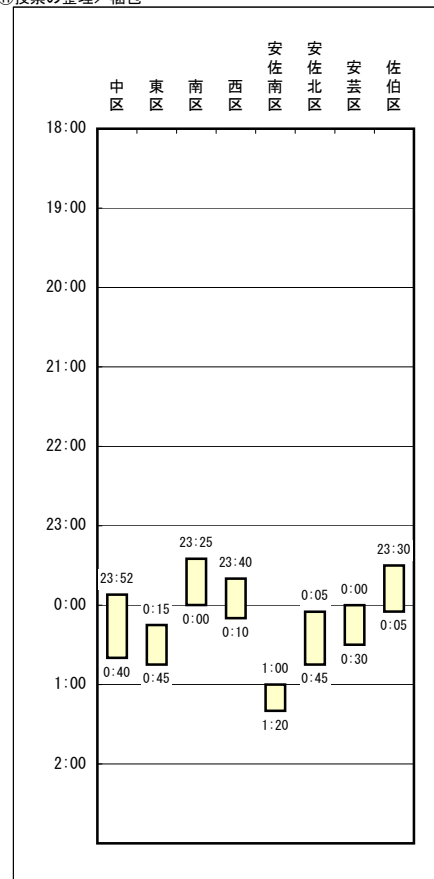

## 6 得票数

### (1) 候補者別得票数（小選挙区）

#### 【広島県第一区】

届出番号	1	2	3	4	計
候補者 区名	おおいし 大西 オサム (日本共産党)	きしだ ふみお 岸田 文雄 (自由民主党)	のなか 野中 こういち (民主党)	すげかわ ひろし すげかわ 洋 (日本未来の党)	
中	4,241	34,141	7,769	7,055	53,206
東	3,997	32,000	8,393	7,120	51,510
南	4,206	37,548	9,267	7,523	58,544
市 計	12,444	103,689	25,429	21,698	163,260
県 計	12,444	103,689	25,429	21,698	163,260

#### 【広島県第二区】

届出番号	1	2	3	4	計
候補者 区名	なかもり たついち 中森 辰一 (日本共産党)	まつもと だいすけ 松本 大輔 (民主党)	ひらぐち 平口 ひろし (自由民主党)	つじ 辻 やすひろ (日本維新の会)	
西	5,510	21,562	38,716	14,379	80,167
佐 伯	3,232	17,466	29,441	10,809	60,948
市 計	8,742	39,028	68,157	25,188	141,115
県 計	12,619	61,373	109,823	36,979	220,794

#### 【広島県第三区】

届出番号	1	2	3	4	計
候補者 区名	かわい かつゆき 河井 克行 (自由民主党)	ひろあき はしもと 博明 (民主党)	ふじい こ 藤井 とし子 (日本共産党)	なかもる 中丸 ひろむ (日本維新の会)	
安佐南	41,457	25,101	7,530	20,774	94,862
安佐北	29,800	18,329	4,553	12,408	65,090
市 計	71,257	43,430	12,083	33,182	159,952
県 計	87,993	51,666	13,875	36,993	190,527

#### 【広島県第四区】

届出番号	1	2	3		計
候補者 区名	なかいし 中石 ひとし (日本共産党)	そらもと 空本 せいき (民主党)	なかがわ としなお 中川 俊直 (自由民主党)		
安 芸	3,119	10,533	19,996		33,648
市 計	3,119	10,533	19,996		33,648
県 計	13,576	53,340	91,611		158,527

(注) 広島県第二区の県計は、広島市以外に大竹市、廿日市市及び江田島市（江田島町を除く。）を、広島県第三区の県計は、広島市以外に安芸高田市及び山県郡（安芸太田町、北広島町）を、広島県第四区の県計は、広島市以外に三原市（大和町）、東広島市（安芸津町を除く。）及び安芸郡（府中町、海田町、熊野町、坂町）を、それぞれ合計している。



## (2) 名簿届出政党等別得票数 (比例代表)

届出番号	1	2	3	4	5	6	7
名簿届出 政党等 区名	幸 福 実現党	日 本 共産党	民主党	自 由 民主党	みんな の 党	日 本 維新の会	公明党
中	183	3,188	7,258	17,338	4,271	10,829	7,135
東	191	2,832	7,899	16,349	3,936	10,341	6,530
南	205	2,932	8,548	19,511	4,502	12,055	7,314
西	319	4,287	13,022	25,258	6,488	17,161	9,388
安佐南	361	4,771	15,590	27,646	7,449	21,438	13,596
安佐北	282	3,225	11,656	19,650	4,340	12,889	9,633
安 芸	144	1,553	5,546	11,932	2,445	7,014	3,762
佐 伯	239	2,661	10,583	19,098	4,606	13,050	7,218
市 計	1,924	25,449	80,102	156,782	38,037	104,777	64,576
県 計	5,016	59,892	215,012	403,594	86,935	248,277	177,173
中 国 選挙区	14,383	174,648	570,764	1,210,400	209,627	622,226	493,800

届出番号	8	9						
名簿届出 政党等 区名	社 会 民主党	日 本 未来の党						計
中	1,025	3,017						54,244
東	1,136	3,004						52,218
南	1,161	3,085						59,313
西	1,439	3,493						80,855
安佐南	2,020	3,910						96,781
安佐北	1,915	2,525						66,115
安 芸	647	1,408						34,451
佐 伯	1,257	2,508						61,220
市 計	10,600	22,950						505,197
県 計	26,669	66,752						1,289,320
中 国 選挙区	68,653	141,360						3,505,861

## 7 得票率

## (1) 候補者別得票率（小選挙区）

## 【広島県第一区】

届出番号	1	2	3	4	計
候補者 区名	おおいし 大西 オサム (日本共産党)	きしだ ふみお 岸田 文雄 (自由民主党)	のなか 野中 こういち (民主党)	すげかわ ひろし すげかわ 洋 (日本未来の党)	
中	7.97%	64.17%	14.60%	13.26%	100.00%
東	7.76%	62.12%	16.29%	13.82%	100.00%
南	7.18%	64.14%	15.83%	12.85%	100.00%
市 計	7.62%	63.51%	15.58%	13.29%	100.00%
県 計	7.62%	63.51%	15.58%	13.29%	100.00%

## 【広島県第二区】

届出番号	1	2	3	4	計
候補者 区名	なかもり たついち 中森 辰一 (日本共産党)	まつもと だいすけ 松本 大輔 (民主党)	ひらぐち 平口 ひろし (自由民主党)	つじ やすひろ 辻 やすひろ (日本維新の会)	
西	6.87%	26.90%	48.29%	17.94%	100.00%
佐 伯	5.30%	28.66%	48.31%	17.73%	100.00%
市 計	6.19%	27.66%	48.30%	17.85%	100.00%
県 計	5.72%	27.80%	49.74%	16.75%	100.00%

## 【広島県第三区】

届出番号	1	2	3	4	計
候補者 区名	かわい かつゆき 河井 克行 (自由民主党)	ひろあき はしもと 博明 (民主党)	ふじい としこ 藤井 とし子 (日本共産党)	なかもる 中丸 ひろむ (日本維新の会)	
安佐南	43.70%	26.46%	7.94%	21.90%	100.00%
安佐北	45.78%	28.16%	6.99%	19.06%	100.00%
市 計	44.55%	27.15%	7.55%	20.74%	100.00%
県 計	46.18%	27.12%	7.28%	19.42%	100.00%

## 【広島県第四区】

届出番号	1	2	3		計
候補者 区名	なかいし 中石 ひとし (日本共産党)	そらもと 空本 せいき (民主党)	なかがわ としなお 中川 俊直 (自由民主党)		
安 芸	9.27%	31.30%	59.43%		100.00%
市 計	9.27%	31.30%	59.43%		100.00%
県 計	8.56%	33.65%	57.79%		100.00%

(注) 小数点以下第三位を四捨五入のため、合計が100%とならない場合がある。

候補者別得票率（小選挙区）

【広島県第一区】

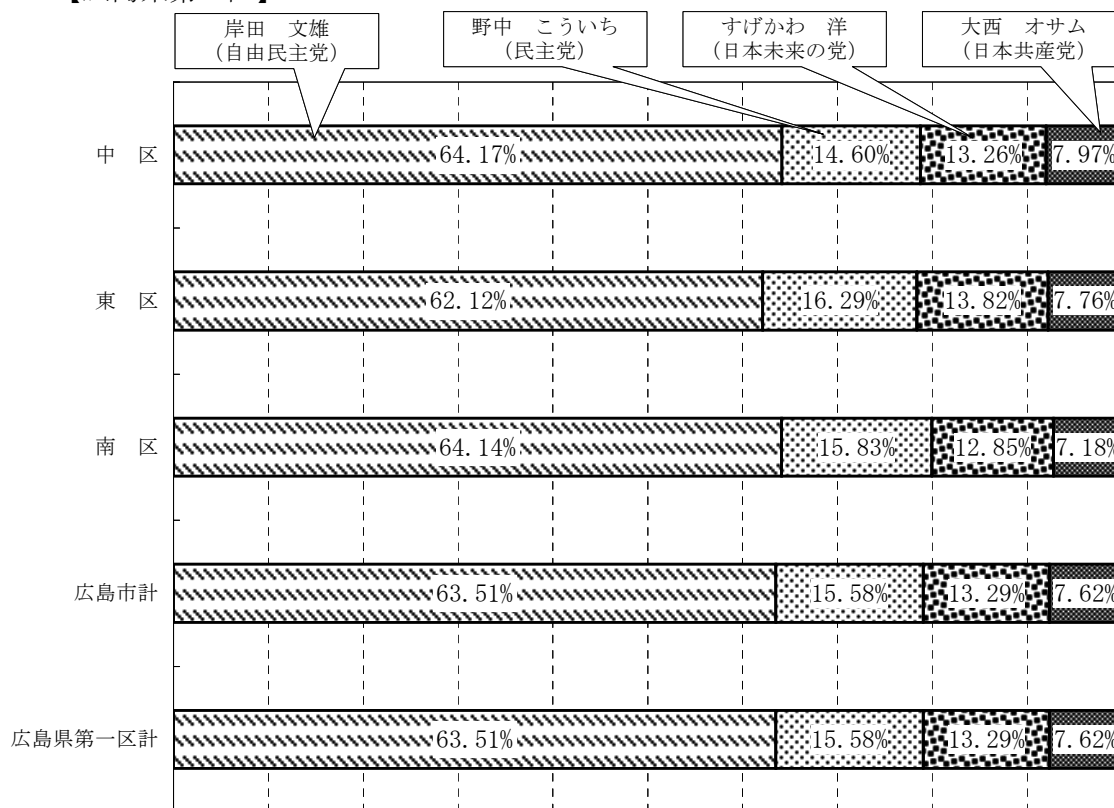

【広島県第二区】

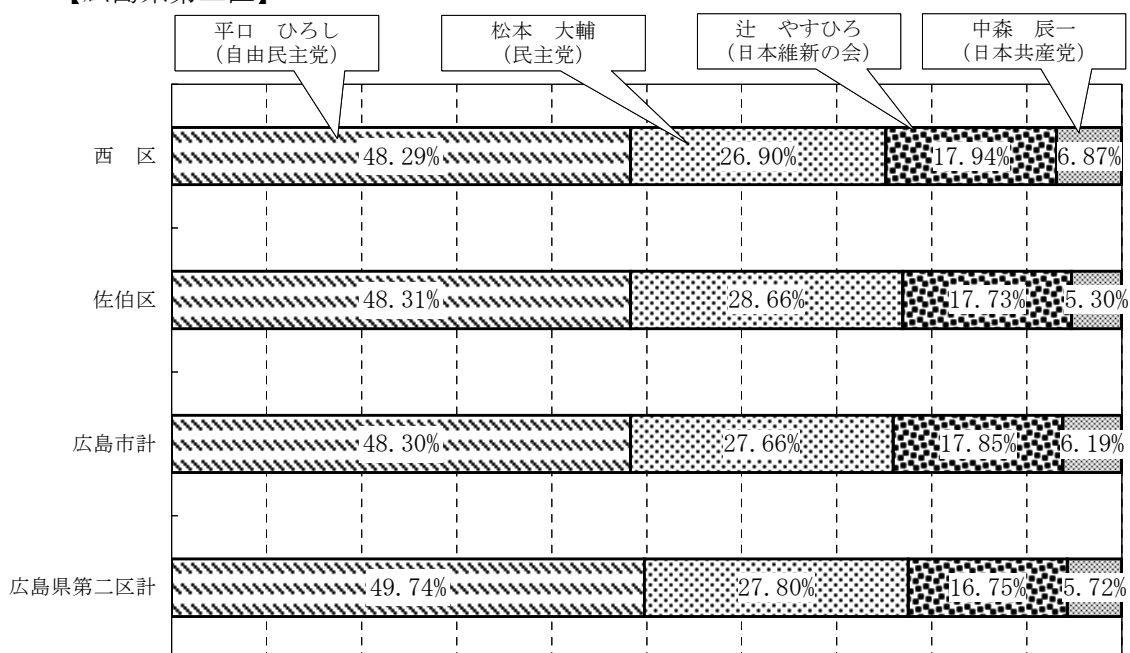

【広島県第三区】

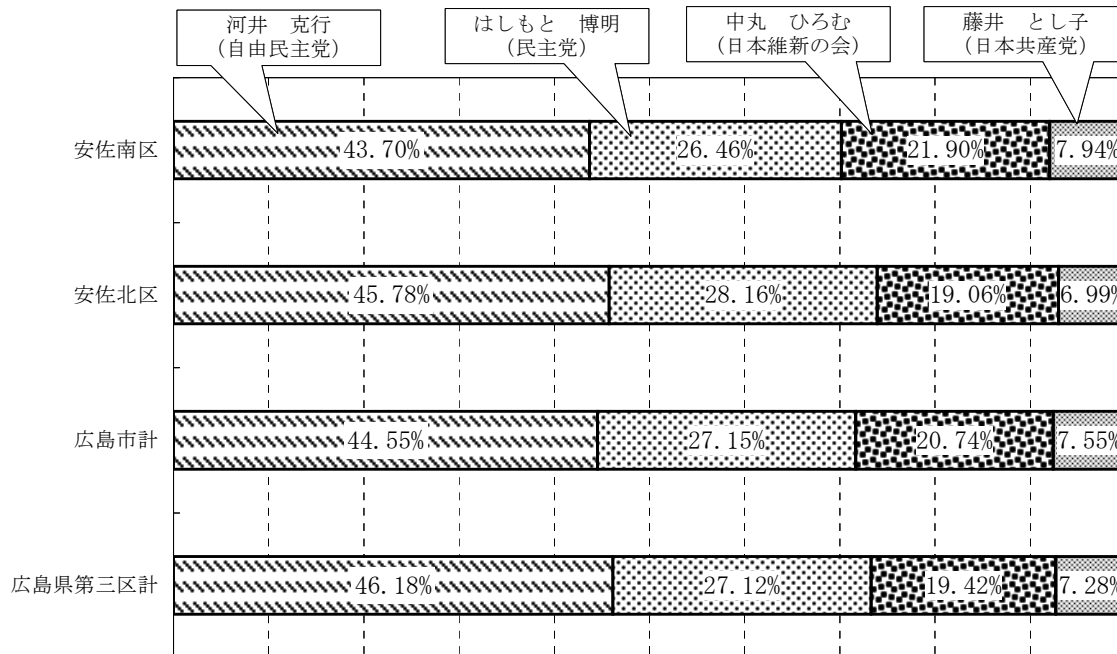

【広島県第四区】

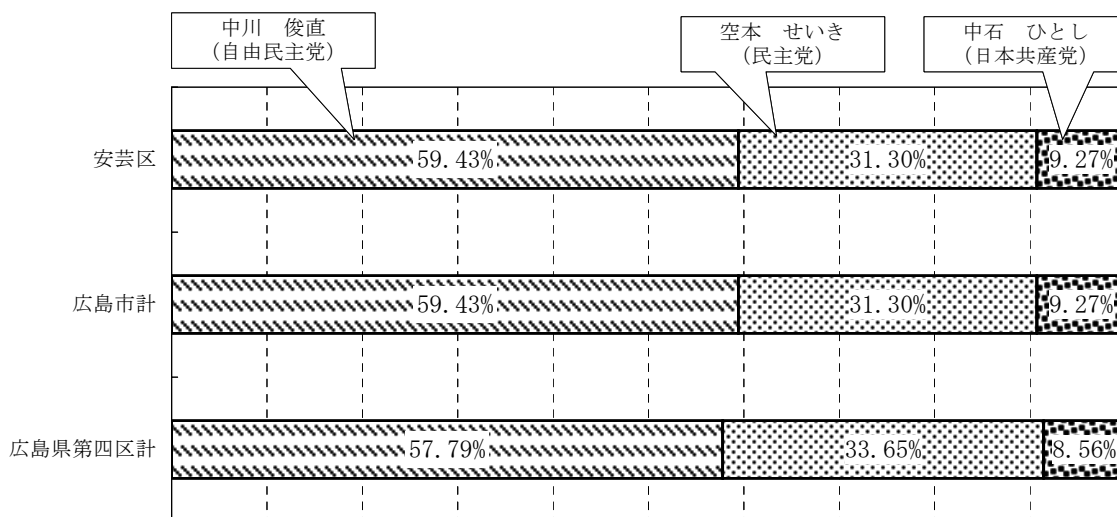

※ 小数点以下第三位を四捨五入のため、合計が100%とならない場合がある。

## (2) 名簿届出政党等別得票率（比例代表）

届出番号	1	2	3	4	5	6	7
名簿届出 政党等 区名	幸 福 実現党	日 本 共産党	民主党	自 由 民主党	みんな の 党	日 本 維新の会	公明党
中	0.34%	5.88%	13.38%	31.96%	7.87%	19.96%	13.15%
東	0.37%	5.42%	15.13%	31.31%	7.54%	19.80%	12.51%
南	0.35%	4.94%	14.41%	32.89%	7.59%	20.32%	12.33%
西	0.39%	5.30%	16.11%	31.24%	8.02%	21.22%	11.61%
安佐南	0.37%	4.93%	16.11%	28.57%	7.70%	22.15%	14.05%
安佐北	0.43%	4.88%	17.63%	29.72%	6.56%	19.49%	14.57%
安 芸	0.42%	4.51%	16.10%	34.63%	7.10%	20.36%	10.92%
佐 伯	0.39%	4.35%	17.29%	31.20%	7.52%	21.32%	11.79%
市 計	0.38%	5.04%	15.86%	31.03%	7.53%	20.74%	12.78%
県 計	0.39%	4.65%	16.68%	31.30%	6.74%	19.26%	13.74%
中国 選挙区	0.41%	4.98%	16.28%	34.53%	5.98%	17.75%	14.08%

届出番号	8	9						
名簿届出 政党等 区名	社 会 民主党	日 本 未来の党						計
中	1.89%	5.56%						100.00%
東	2.18%	5.75%						100.00%
南	1.96%	5.20%						100.00%
西	1.78%	4.32%						100.00%
安佐南	2.09%	4.04%						100.00%
安佐北	2.90%	3.82%						100.00%
安 芸	1.88%	4.09%						100.00%
佐 伯	2.05%	4.10%						100.00%
市 計	2.10%	4.54%						100.00%
県 計	2.07%	5.18%						100.00%
中国 選挙区	1.96%	4.03%						100.00%

(注) 小数点以下第三位を四捨五入のため、合計が100%とならない場合がある。

名簿届出政党等別得票率（比例代表）

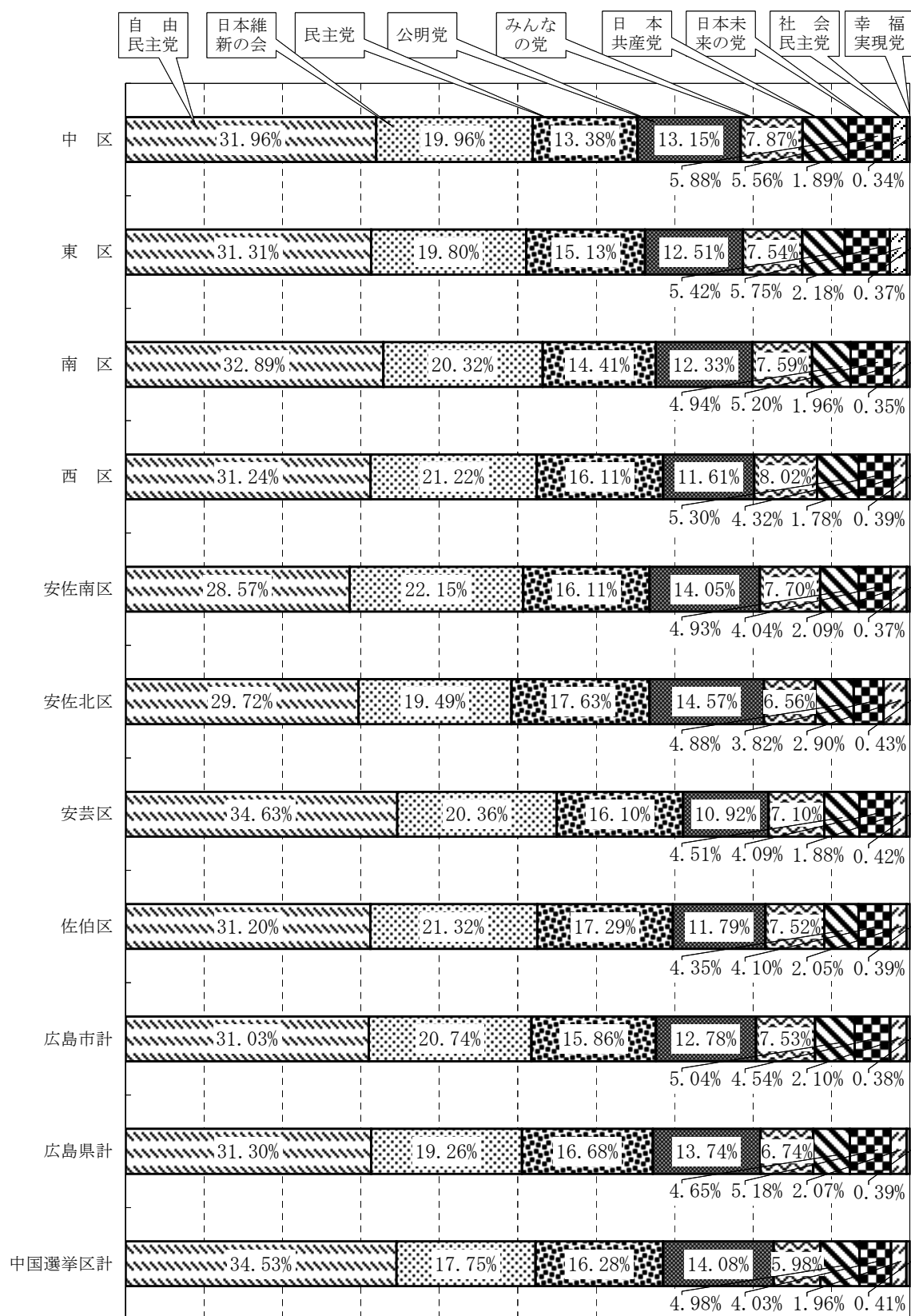

※ 小数点以下第三位を四捨五入のため、合計が100%とならない場合がある。

## 8 当選人

### (1) 小選挙区（広島県）

選挙区	候補者届出政党等の名称	住 所	氏 名
第一区	自由民主党	広島県広島市南区比治山町6番29号	岸田 文雄
第二区	自由民主党	広島県広島市西区井口一丁目2番5-305号	平口 洋
第三区	自由民主党	広島県広島市安佐南区大町東三丁目16番42-601号	河井 克行
第四区	自由民主党	広島県東広島市西条朝日町10番27-1005号	中川 俊直
第五区	自由民主党	広島県呉市本通四丁目3番15号	寺田 稔
第六区	日本未来の党	広島県庄原市東本町二丁目25番11号	亀井 静香
第七区	自由民主党	広島県福山市西町三丁目8番1号	小林 史明

### (2) 比例代表（中国選挙区）

名簿届出政党等の名称	当選人の数	住 所	氏 名
自由民主党	5	広島県世羅郡世羅町大字伊尾107番地2	小島 敏文
		岡山県津山市伏見町1323番地10	阿部 俊子
		福島県いわき市植田町南町二丁目11番地の2	吉野 正芳
		宮崎県宮崎市松橋一丁目17番1号	上杉 光弘
		岡山県小田郡矢掛町里山田1590番地	池田 道孝
日本維新の会	2	広島県広島市西区高須三丁目3番7号	中丸 啓
		広島県福山市東町二丁目3番2-604号	坂元 大輔
民主党	2	岡山県倉敷市中央一丁目25番23-1005号 (アルファステイツ倉敷中央)	柚木 道義
		岡山県岡山市中区円山87番地17	津村 啓介
公明党	2	広島県広島市東区牛田新町三丁目15番65-601号	斉藤 鉄夫
		山口県山口市湯田温泉三丁目3番19-502号	榎屋 敬悟

## 9 選挙公営等

### (1) ポスター掲示場

有権者数 面積 区名	1千人未満				1千人以上 5千人未満			5千人以上 1万人未満		1万人以上		計
	2km <sup>2</sup> 未満	2km <sup>2</sup> 以上 4km <sup>2</sup> 未満	4km <sup>2</sup> 以上 8km <sup>2</sup> 未満	8km <sup>2</sup> 以上	4km <sup>2</sup> 未満	4km <sup>2</sup> 以上 8km <sup>2</sup> 未満	8km <sup>2</sup> 以上	4km <sup>2</sup> 未満	4km <sup>2</sup> 以上	4km <sup>2</sup> 未満	4km <sup>2</sup> 以上	
中 (8)	—	—	—	—	113	—	—	54	—	—	—	167
東 (8)	3	—	—	—	72	8	—	72	9	—	—	164
南 (8)	8	7	—	—	168	—	—	49	—	—	—	232
西 (6)	—	—	—	—	174	—	—	97	—	—	—	271
安佐南 (6)	4	1	7	20	112	8	9	92	23	10	10	296
安佐北 (6)	—	12	82	56	135	68	52	44	—	—	—	449
安芸 (6)	2	—	6	—	41	7	27	18	31	—	—	132
佐伯 (6)	3	3	16	56	168	—	18	26	—	—	—	290
市計	20	23	111	132	983	91	106	452	63	10	10	2,001

(注) ( ) 内の数値は、区画数である。

### (2) 個人演説会等

#### ① 個人演説会の施設数

区名	法第161条第1項									合計
	第1号			第2号	第3号 (市区町選挙管理委員会の指定した施設)					
	学校	公民館	計	公会堂	社寺	農業協 同組合	商工 会議所	その他	計	
中	47	4	51	6	—	—	—	22	22	79
東	40	7	47	1	—	—	—	29	29	77
南	49	7	56	1	—	—	—	51	51	108
西	53	9	62	1	—	—	—	54	54	117
安佐南	75	9	84	1	—	—	—	41	41	126
安佐北	67	10	77	1	—	—	—	55	55	133
安芸	25	5	30	1	—	—	—	24	24	55
佐伯	42	19	61	1	—	—	—	12	12	74
市計	398	70	468	13	—	—	—	288	288	769



## ② 個人演説会使用回数

区名	法第161条第1項						計	
	第1号の学校及び公民館		第2号の公会堂		第3号の市区町選挙管理委員会の指定した施設			
	公費負担	候補者負担	公費負担	候補者負担	公費負担	候補者負担	公費負担	候補者負担
中	1	—	2	—	2	—	5	—
東	2	—	—	—	3	—	5	—
南	3	—	—	—	1	—	4	—
西	2	—	1	—	8	—	11	—
安佐南	1	3	—	1	1	5	2	9
安佐北	—	—	1	—	—	—	1	—
安芸	1	—	1	—	3	—	5	—
佐伯	6	—	1	—	—	—	7	—
市計	16	3	6	1	18	5	40	9

## ③ 政党演説会開催回数（小選挙区：候補者届出政党）

区名	開催回数					計
	自由民主党	日本共産党	民主党	日本維新の会	日本未来の党	
中	—	—	—	—	—	—
東	—	—	—	—	—	—
南	—	—	—	—	—	—
西	—	—	—	—	—	—
安佐南	9	—	—	—	—	9
安佐北	20	—	—	—	—	20
安芸	—	—	—	—	—	—
佐伯	—	—	—	—	—	—
市計	29	—	—	—	—	29

## ④ 政党等演説会開催回数（比例代表：名簿届出政党等）

区名	開催回数									計
	幸福実現等	日本共産党	民主党	自由民主党	みんなの党	日本維新の会	公明党	社会民主党	日本未来の党	
中	—	—	—	—	—	—	—	—	—	—
東	—	—	—	—	—	—	—	—	—	—
南	—	—	—	—	—	—	—	—	—	—
西	—	—	—	—	—	—	1	—	—	1
安佐南	—	—	—	—	—	—	—	—	—	—
安佐北	—	—	—	—	—	—	—	1	—	1
安芸	—	—	—	—	—	—	—	—	—	—
佐伯	—	—	—	—	—	—	1	—	—	1
市計	—	—	—	—	—	—	2	1	—	3

## (3) 選挙公報

選挙公報は、12月12日（水）に6社（中国・朝日・毎日・読売・日本経済・産経）の新聞に折り込み、各世帯に配布した。

なお、新聞折込み部数及び補完措置（直接郵送、公民館への備付け）等部数は次のとおりである。

区名	新聞折込み部数	補完措置等部数	計
中	56,590	2,305	58,895
東	41,050	2,060	43,110
南	48,770	1,909	50,679
西	61,730	1,681	63,411
安佐南	70,110	2,600	72,710
安佐北	49,070	1,999	51,069
安芸	25,520	270	25,790
佐伯	43,950	2,010	45,960
市計	396,790	14,834	411,624

## (4) 政見放送

## ① 小選挙区

放送事業者名		放送月日	放送開始時刻	放送する政党の数	放送順序	当該政党の放送回数
テレビジョン	日本放送協会（総合テレビ）	12月7日	午前7:25	三党	1 民主党 2 日本共産党 3 自由民主党	1回目 1回目 1回目
		12月10日	午前7:25	三党	1 日本共産党 2 民主党 3 日本維新の会	2回目 2回目 1回目
		12月11日	午前7:25	三党	1 自由民主党 2 日本共産党 3 民主党	2回目 3回目 3回目
		12月12日	午前7:25	三党	1 日本共産党 2 日本維新の会 3 自由民主党	4回目 2回目 3回目
		12月13日	午前7:25	三党	1 民主党 2 日本未来の党 3 自由民主党	4回目 1回目 4回目
	広島テレビ放送株式会社	12月13日	午前5:00	五党	1 自由民主党 2 民主党 3 日本維新の会 4 日本未来の党 5 日本共産党	1回目 1回目 1回目 1回目 1回目
		12月14日	午前9:30	三党	1 民主党 2 自由民主党 3 日本共産党	2回目 2回目 2回目
	株式会社 中国放送	12月8日	午前5:15	三党	1 日本共産党 2 自由民主党 3 民主党	1回目 1回目 1回目
		12月10日	午後1:55	五党	1 自由民主党 2 日本維新の会 3 民主党 4 日本共産党 5 日本未来の党	2回目 1回目 2回目 2回目 1回目
	ラジオ	日本放送協会（第一放送）	12月11日	午前8:05	二党	1 自由民主党 2 日本維新の会
12月12日			午前8:05	三党	1 日本共産党 2 日本未来の党 3 民主党	1回目 1回目 1回目
12月13日			午前8:05	三党	1 自由民主党 2 民主党 3 日本共産党	2回目 2回目 2回目
株式会社 中国放送		12月8日	午後5:00	四党	1 民主党 2 日本維新の会 3 日本共産党 4 自由民主党	1回目 1回目 1回目 1回目
		12月9日	午後9:00	三党	1 日本共産党 2 自由民主党 3 民主党	2回目 2回目 2回目

## ② 比例代表

区 分		放送 順序	放送月日				
			12/7 (金)	10 (月)	11 (火)	12 (水)	13 (木)
テレビジョン 日本放送協会 総合テレビ	午前6:25～6:55 (6:45)	1	民主	自民党	幸福党	共産党	未来の党
		2	公明	みんな	維新	自民党	民主
		3	—	—	自民党	民主	社民党
	午後10:55～11:25 (11:15)	1	未来の党	共産党	幸福党	自民党	民主
		2	民主	自民党	維新	みんな	公明
		3	社民党	民主	自民党	—	—
ラジオ 日本放送協会 第一放送	午後0:30～1:00 (0:50)	1	未来の党	共産党	幸福党	自民党	民主
		2	民主	自民党	維新	みんな	公明
		3	社民党	民主	自民党	—	—

(注) 各名簿届出政党等名の表記は、届出のあった「略称」による。