

伸縮装置

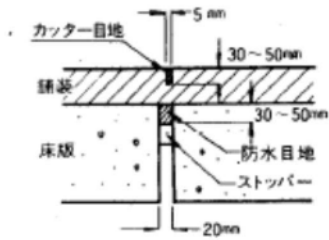

盲目地形式

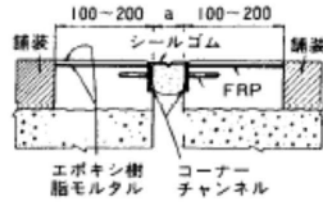

突き合わせ後付形式の例

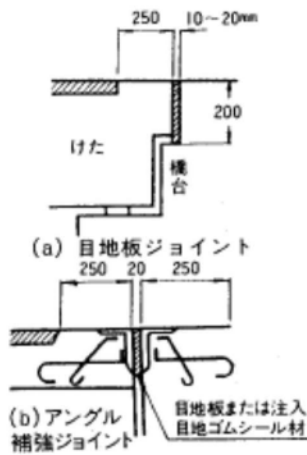

突き合わせ先付形式



ゴムジョイント形式の例

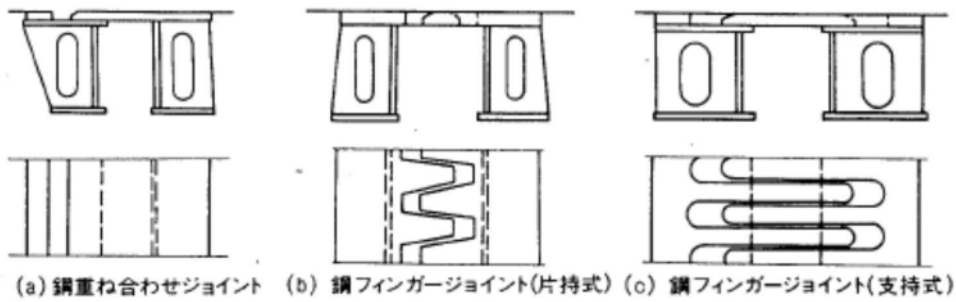

(a) 鋼重ね合わせジョイント (b) 鋼フィンガージョイント(片持式) (c) 鋼フィンガージョイント(支持式)

付図3. 1 部材の名称 (その12)

・排水施設

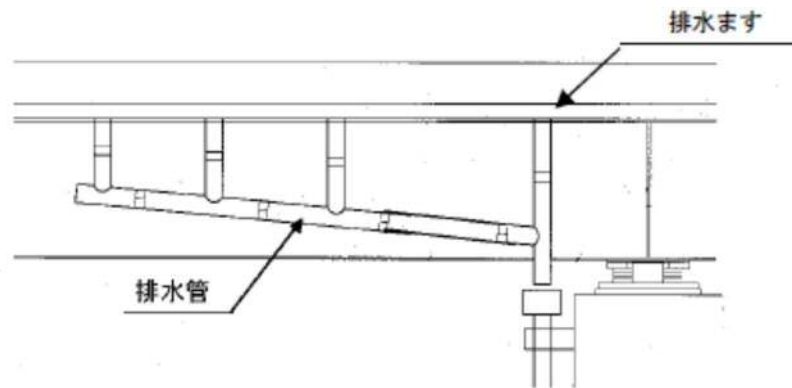

・点検施設

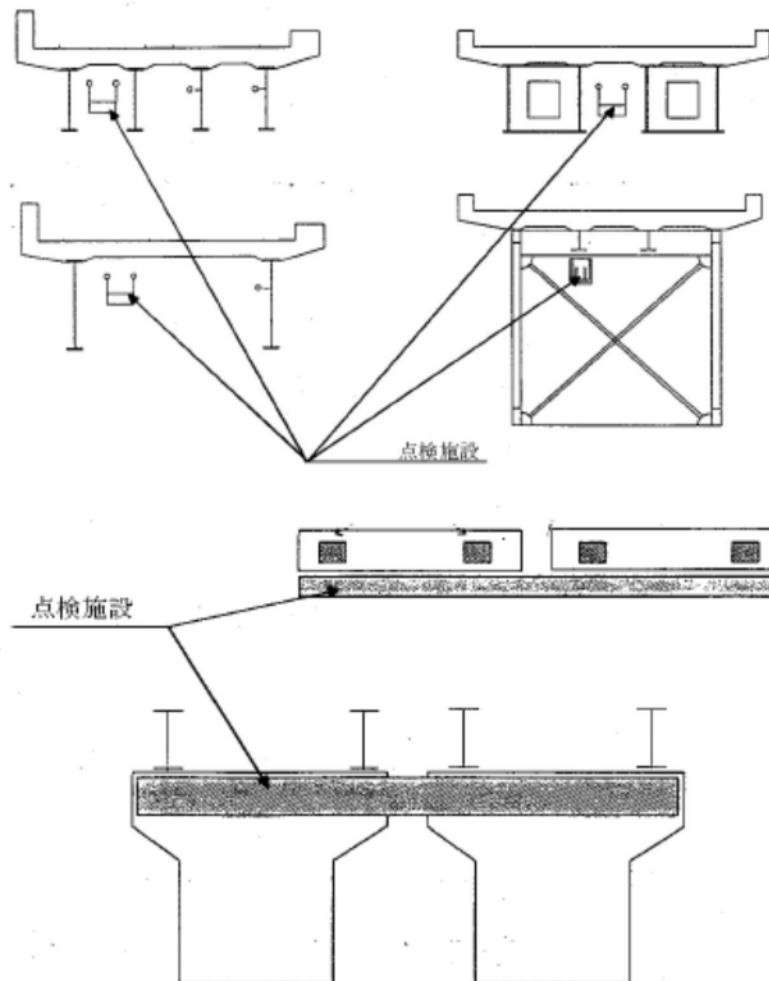

付図3. 1 部材の名称 (その13)

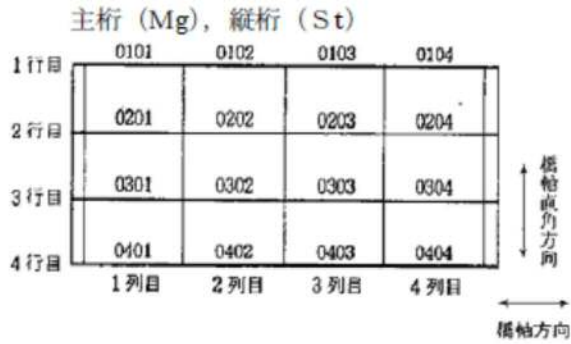

床版 (Ds)

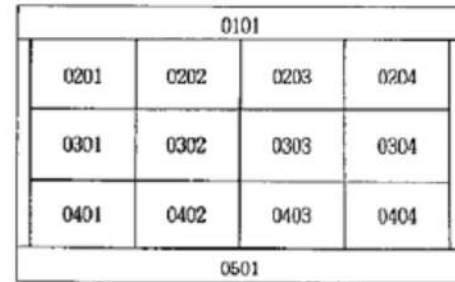

横桁 (Cr), 対傾構 (Cf)

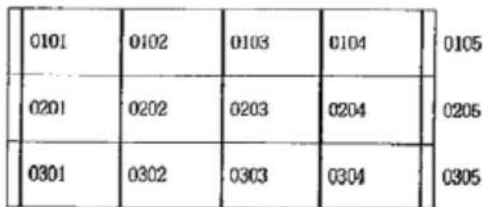

橋脚 (Pw, Pb, Pc), 橋台 (Ap, Ac, Aw),  
基礎 (Ff), 伸縮装置 (Ei), 点検施設 (Ip)



横構 (Lu, Ll)

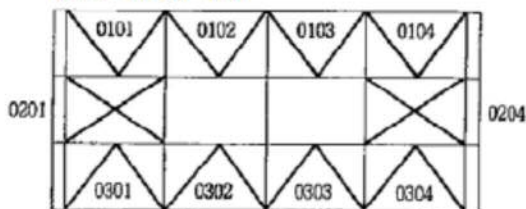

支承 (Bh, Bm, Bc)

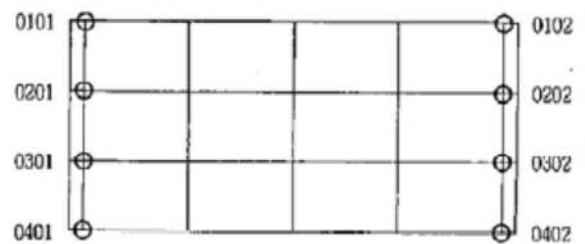

付図3. 2 要素番号例 (その1)

・ゲルバー部

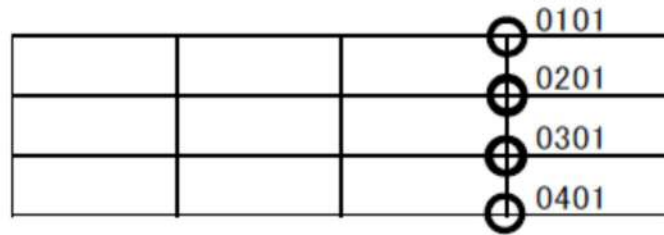

・PC定着部

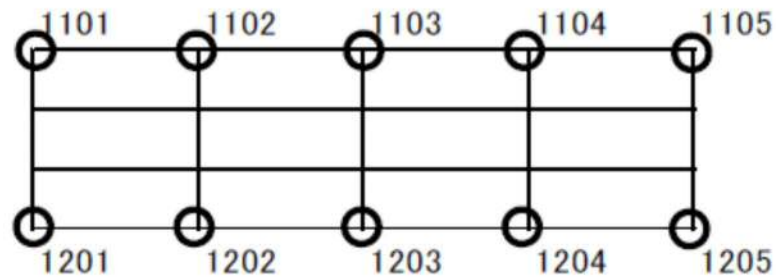

○ 横桁横締め

・アーチ、トラスの格点

トラス・アーチ橋の格点部の要素番号例

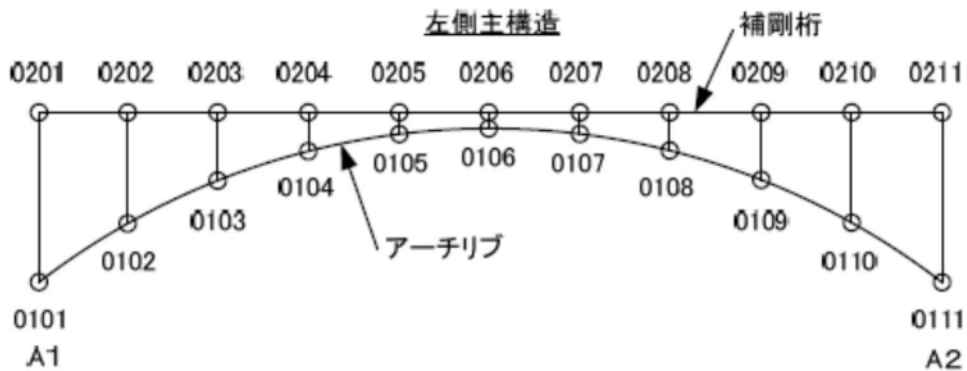
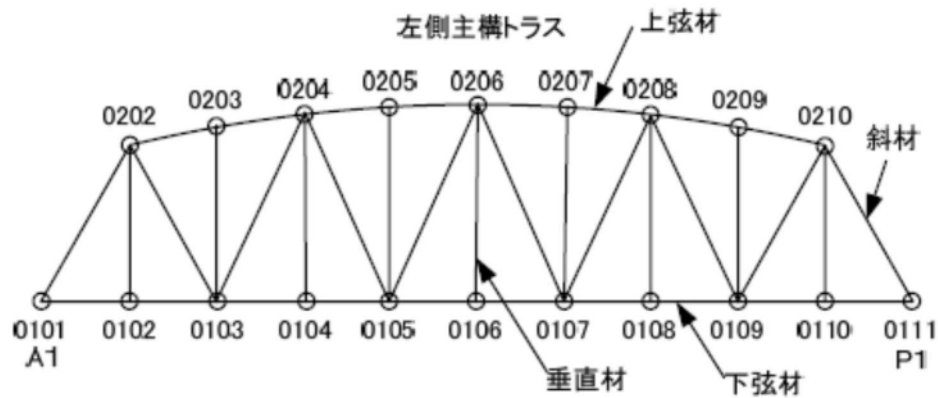

付図3. 2 要素番号例 (その2)

- ・トラスの斜材、垂直材のコンクリート埋込部
- ・アーチの吊り材等のコンクリート埋込部

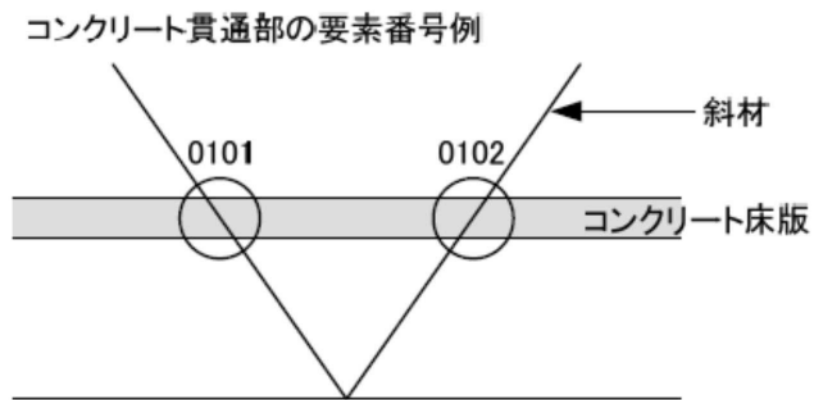

付図3. 2 要素番号例 (その3)

落橋防止システム (S f)

○0101			0102○
○0201			0202○
○0301			0302○

中央分離帯 (Me)

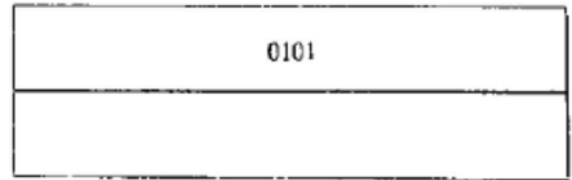

舗装 (P m)

0101
0201
0301
0401

排水施設 (Dr, Dp)

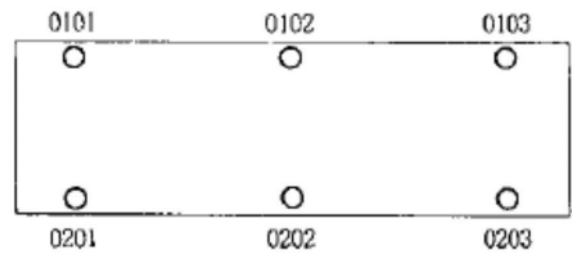

高欄 (Ra), 防護柵 (Gf)  
地覆 (Fg), 縁石 (Cu), 遮音施設 (Si)

0101
0201

袖擁壁 (Ww)

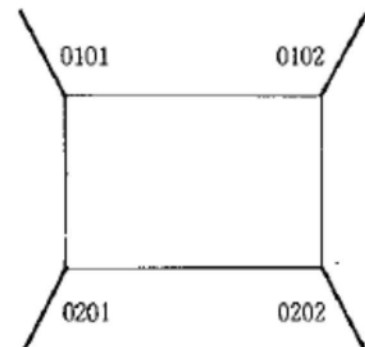

添架物 (Ut)

0101
0201

付図3. 2 要素番号例 (その4)

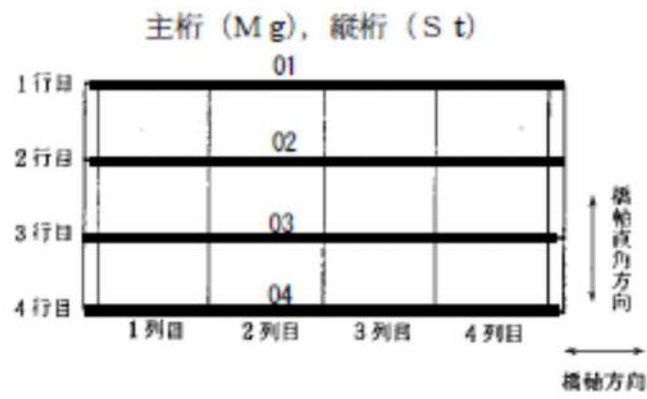

横桁 (C r)



橋脚 (P), 橋台 (A)



付図3. 3 部材番号例

- ・ゲルバー部

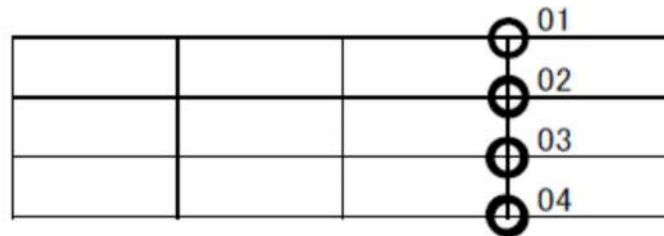

- ・PC定着部

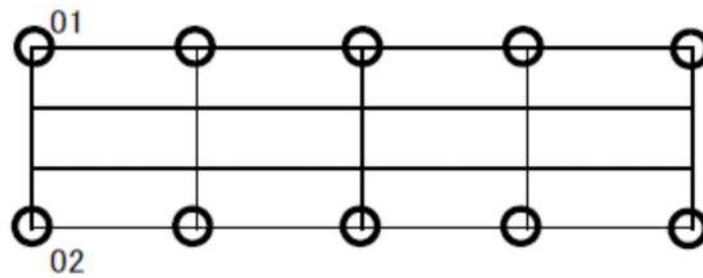

- ・アーチ、トラスの格点
- ・トラスの斜材、垂直材のコンクリート埋込部
- ・アーチの吊り材等のコンクリート埋込部

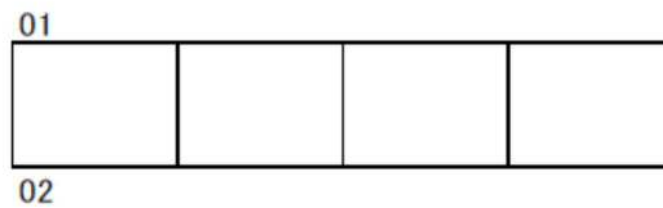

付図3. 3 部材番号例（その2）