

2 交通機関等

広島市を中心とした交通網

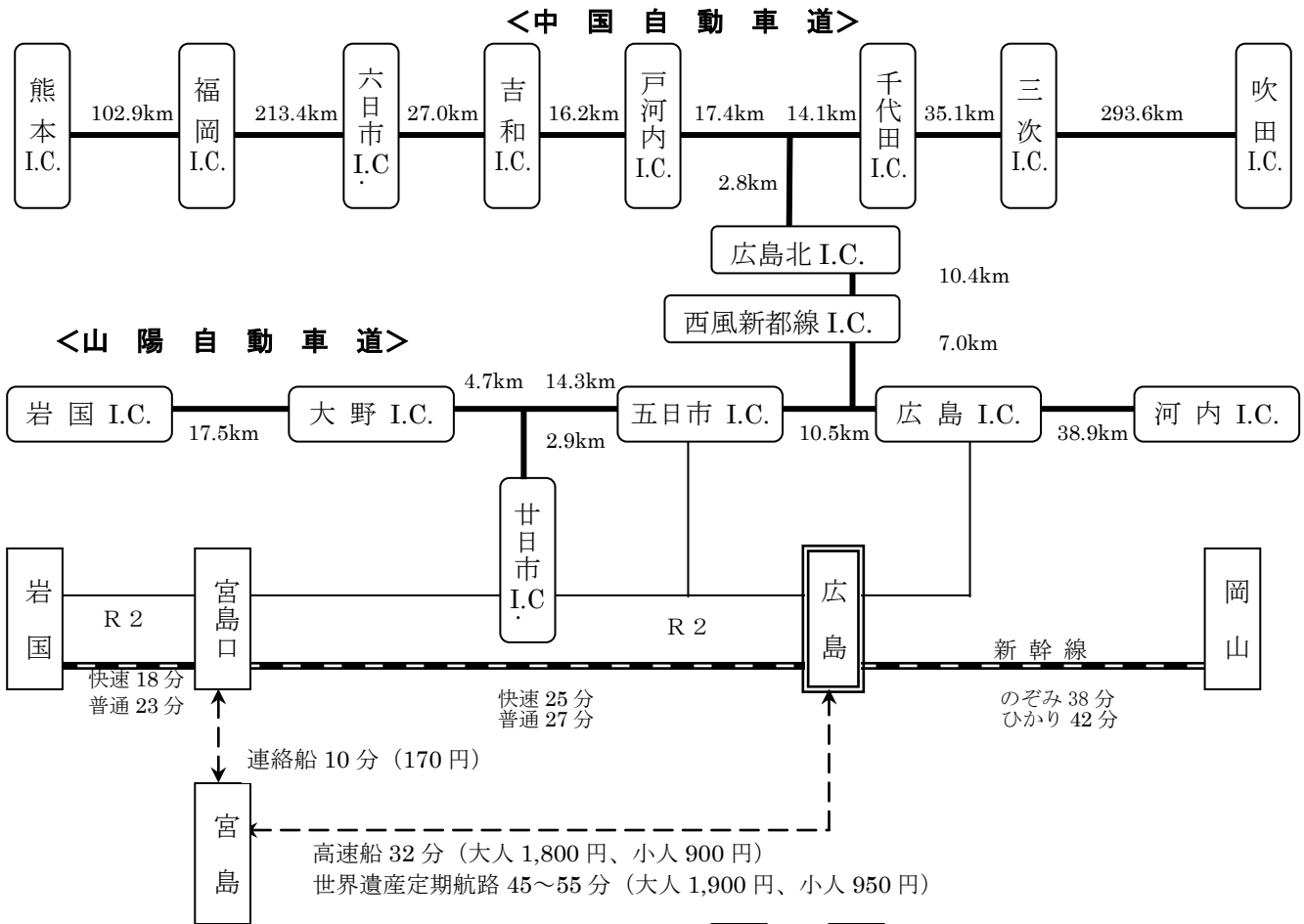

広島・呉道路 (クレアライン)

普通車料金：宇品～200円～仁保～200円～坂～700円～呉

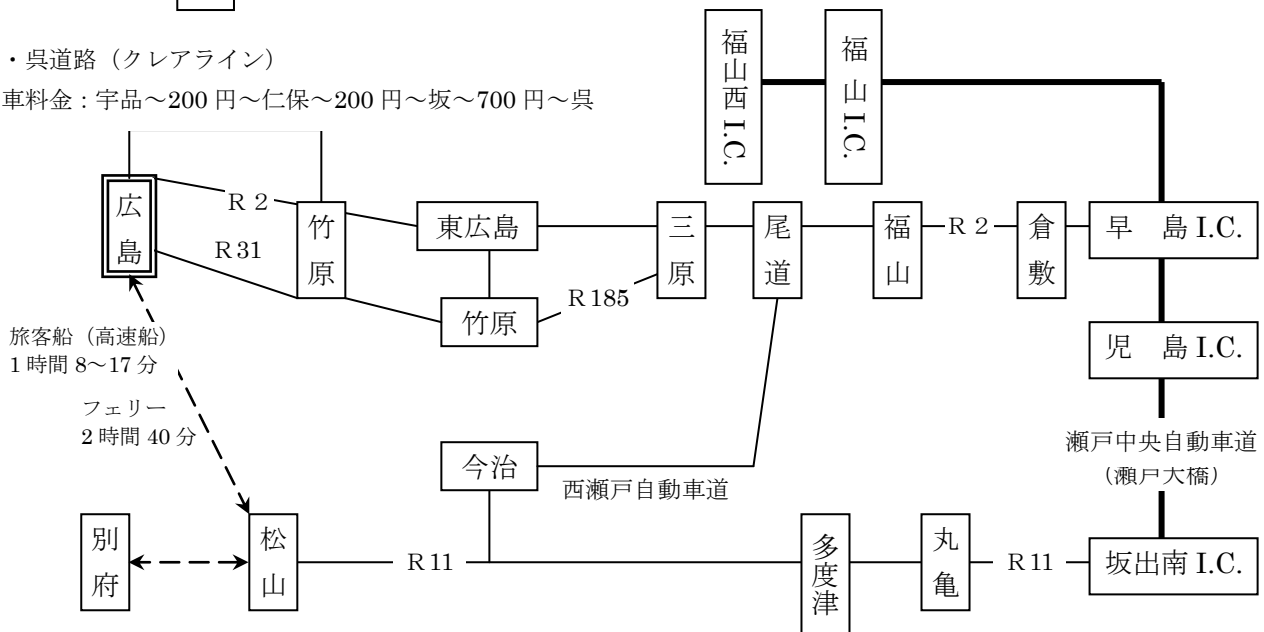

自動車

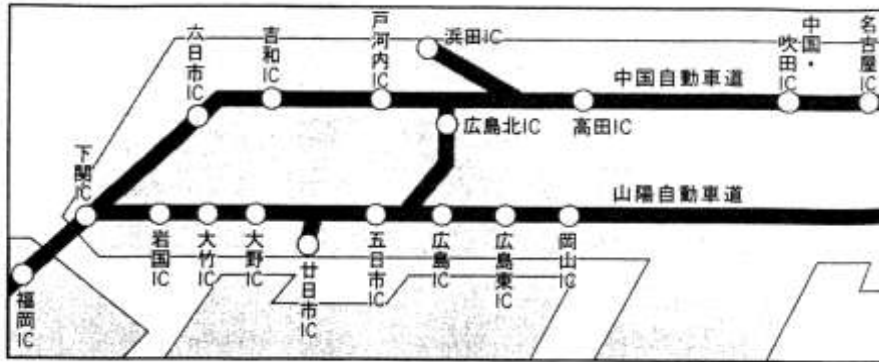

<各都市からの高速道路区間距離>

出発 I.C.	広島 I.C. までの区間距離
東京 I.C.	831.2km
名古屋 I.C.	505.7km
中国・吹田 I.C.	317.1km
岡山 I.C.	148.7km
福岡 I.C.	276.7km
岩国 I.C.	47.0km
戸河内 I.C.	42.1km
吉和 I.C.	58.3km
高田 I.C.	53.8km
廿日市 I.C.~宮島	1.9km

JR アクセス情報

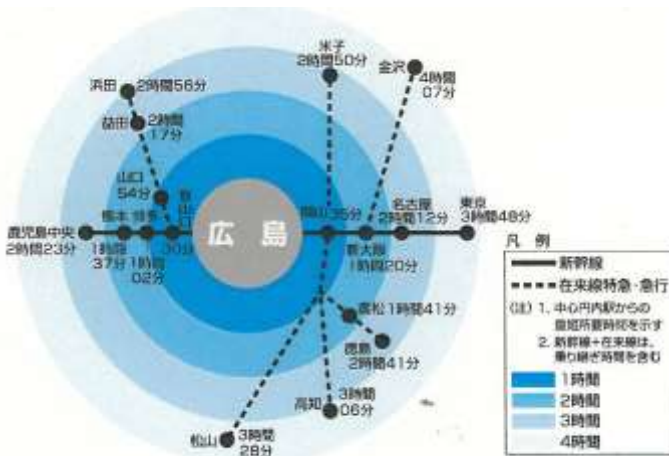

<主な所要時間> 西日本旅客鉄道株式会社広島支社 082-261-1796

区 間	所 要 時 間
東京~広島	3 時間 48 分
名古屋~広島	2 時間 12 分
新大阪~広島	1 時間 20 分
岡山~広島	35 分
新山口~広島	30 分
博多~広島	1 時間 2 分
熊本~広島	1 時間 37 分
鹿児島中央~広島	2 時間 23 分
宮島~広島	26~27 分 (在来線)

バ ス

会社名	所在地	電話 (082)	路線内容
広島電鉄(株)	広島市中区東千田町 2-9-29	バス専用案内 221-0050 電車専用案内 242-0022	市内、郊外、市内電車
広島バス(株)	広島市中区光南 6-1-68	545-7960 定期観光 545-7956	市内、郊外、定期観光
広島交通(株)	広島市西区三篠町三丁目 14-17	238-7755	市内、郊外
一畑バス(株)	島根県松江市西川津町 1656-1	(0852) 20-5200	郊外 (北部)
石見交通(株)	島根県益田市幸町 2-63	(0856) 22-1100	郊外 (北部)
芸陽バス(株)	広島市安芸区中野東七丁目 20-24	892-1213 (082-424-4101)	郊外 (東部)
防長観光バス(株) 広島営業所	広島市中区吉島新町一丁目 27-6	241-8627	貸切専用 防長交通(株)運行
中国ジェイアールバス(株)	広島市南区松原町 1-6	261-1268	郊外
備北交通(株)	庄原市東本町 3-11-16	(0824) 72-2122	郊外 (北東部)

・お問い合わせは上記の各社、または広島バスセンター案内所 T E L (082) 225-3141

長距離バス【県外】

行き先	所要時間	運 賃		備 考	
		片 道	往 復		
東京都	広島駅新幹線口⇔東京駅(西条駅経由) 広島駅新幹線口⇔東京駅	11 時間 20 分 10 時間 40 分	11,600 円	21,200 円	中国 J R バス (082) 261-5489
神奈川県	広島駅新幹線口⇔横浜駅	12 時間 13 分	11,700 円	21,060 円	中国バス (084) 954-9700
愛知県	広島駅新幹線口⇔名古屋駅	8 時間 55 分	8,400 円	15,100 円	中国 J R バス (082) 261-5489
京都府	広島駅新幹線口⇔京都駅烏丸口(昼行)	6 時間 17 分	5,500 円	設定なし	中国 J R バス (082) 261-5489
	広島駅新幹線口⇔京都駅烏丸口(夜行)	8 時間 17 分	5,000 円	設定なし	中国 J R バス (082) 261-5489
大阪府	広島駅新幹線口⇔大阪駅・U S J(昼行)	5 時間 30 分	5,000 円	設定なし	中国 J R バス (082) 261-5489
	広島駅新幹線口⇔大阪駅(夜行)	6 時間 50 分	5,700 円	設定なし	中国 J R バス (082) 261-5489
	広島駅新幹線口⇔なんば(ピーナス昼行)	5 時間 15 分	5,000 円	8,000 円	中国 J R バス (082) 261-5489
	広島駅新幹線口⇔なんば・U S J(サザンクロス夜行)	6 時間 25 分	5,700 円	9,400 円	中国 J R バス (082) 261-5489
兵庫県	広島 B C ⇔三ノ宮駅(神戸)	4 時間 02 分	5,000 円	9,000 円	広交観光 (082) 238-3344
鳥取県	広島 B C ⇔米子駅	3 時間 50 分	3,800 円	6,800 円	広島電鉄 (082) 207-1073
	広島 B C ⇔鳥取駅	5 時間 30 分	4,400 円	7,800 円	広島電鉄 (082) 207-1073
島根県	広島 B C ⇔松江駅・松江しんじ湖温泉	3 時間 23 分	4,000 円	7,200 円	広島電鉄 (082) 207-1073
	広島駅新幹線口⇔出雲市駅	3 時間 25 分	4,000 円	7,200 円	中国 J R バス (082) 261-5489
	広島駅新幹線口⇔浜田駅	1 時間 53 分	2,950 円	5,200 円	中国 J R バス (082) 845-6066 広島電鉄 (082) 231-5171 石見交通 (0855) 27-2211
	広島駅新幹線口⇔浜田駅・有福温泉	2 時間 33 分	3,200 円	5,740 円	広島電鉄 (082) 231-5171
	広島駅新幹線口⇔大田 BC	3 時間 01 分	3,300 円	設定なし	石見交通 (0854) 82-0662
	広島駅新幹線口⇔益田駅(R191経由)	2 時間 50 分	3,600 円	6,440 円	広島電鉄 (082) 231-5171 石見交通 (0856) 24-0085
	広島駅新幹線口⇔医光寺(六日市 I C)	3 時間 12 分	3,600 円	6,440 円	石見交通 (0856) 24-0085

行き先	行き先	所要時間	運賃		備考
			片道	往復	
岡山県	広島BC⇔岡山インター・岡山駅・天満屋BC	2時間30分	2,800円	5,000円	中国JRバス (082)261-5489 広交観光 (082)238-3344
山口県	広島BC⇔徳山・防府・山口・萩BC (徳山まで)	4時間00分 (1時間30分)	3,700円 (1,950円)	6,700円 (3,500円)	広交観光 (082)843-4466 (徳山まで) 防長交通 (0834)22-7824 (萩まで)
	広島BC⇔柳井・田布施	1時間36分	1,400円	2,500円	防長交通 (0820)56-5100
	広島BC⇔岩国駅(由宇)・東瀬戸	1時間55分	1,500円	2,700円	防長交通 (0820)56-5100
香川県	広島駅新幹線口⇔高松駅	3時間41分	4,000円	7,000円	中国JRバス (082)261-5489
徳島県	広島BC⇔徳島駅	3時間46分	6,000円	10,000円	広交観光 (082)238-3344
愛媛県	広島BC⇔今治駅・今治栈橋	2時間28分	3,600円	6,500円	広交観光 (082)238-3344
高知県	広島BC⇔高知駅	3時間51分	6,500円	11,000円	広交観光 (082)238-3344
福岡県	広島BC⇔小倉南インター・博多駅交通センター	3時間55分	4,000円	7,000円	中国JRバス (082)261-5489 広交観光 (082)238-3344
大分県	広島BC⇔別府北浜・大分	6時間4分	5,700円	10,000円	広交観光 (082)238-3344

・お問い合わせは上記の各社、または広島バスセンター案内所TEL(082)225-3141

※ BC・・・バスセンターの略

※ USJ・・・ユニバーサルスタジオ・ジャパン

※ 運行時間は最速のもの。

長距離バス【県内】

行き先 (最終到着先)	名 称	所要時間	運 賃		備 考
			片 道	往 復	
広島BC－福山本郷 (福山駅前)	ローズライナー	福山本郷まで 1時間 10分 福山まで 1時間 35分	～福山本郷 2,000円 ～福山 2,300円	3,500円 4,100円	広島交通㈱ (082) 238-7755
広島BC－三原久井 府中 新市 (平成大学)	リードライナー	三原久井まで 59分 府中まで 1時間 30分 新市まで 1時間 42分 平成大学まで 1時間 56分	～三原久井 1,700円 ～府中 2,100円 ～新市 2,200円 ～平成大学 2,300円	3,000円 3,800円 4,000円 4,100円	広島交通㈱ (082) 238-7755
広島BC－尾道 向島 因島 (土生港前)	フラワーライナー	尾道駅前まで 1時間 31分 向島BSまで 1時間 49分 土生港まで 2時間 12分	尾道駅前 1,700円 向島BC 1,800円 土生港 2,300円	2,900円 3,200円 4,100円	広島交通㈱ (082) 238-7755
広島BC－甲山 矢野温泉 上下 甲奴 (甲奴駅前)	ピースライナー	甲山まで 1時間 26分 矢野温泉まで 1時間 45分 上下まで 1時間 52分 甲奴まで 1時間 59分	～甲山営業所 2,000円 ～矢野温泉 2,200円 ～上下・甲奴 2,300円	3,600円 4,000円 4,100円	広島交通㈱ (082) 238-7755
広島BC－湯坂温泉 竹原 竹原フェリー 忠海駅	かぐや姫号	湯坂温泉まで 1時間 12分 竹原駅まで 1時間 17分 竹原フェリーまで 1時間 25分 忠海まで 1時間 42分	～湯坂温泉 1,100円 ～竹原駅 1,250円 ～竹原フェリー 1,300円 ～忠海 1,450円	2,000円 2,300円 2,380円 2,660円	芸陽バス㈱ (082) 424-4701
広島BC－高美が丘 西高屋駅 豊栄	—	高美が丘公園まで 1時間 西高屋まで 1時間 05分 豊栄まで 1時間 32分	～高美が丘地区 +西高屋 800円 ～豊栄地区 1,300円	1,400円 2,300円	芸陽バス㈱ (082) 424-4701
広島BC－三次 庄原 東城	—	三次BCまで 1時間 17分 庄原BCまで 1時間 44分 東城駅前まで 2時間 19分	1,450円 1,810円 2,050円	往復割引 なし	広島電鉄(三次まで) (082) 231-5171 備北交通(東城まで) (0824) 72-2122
広島BC－口和町 —高野町	—	「運動公園入口」口和支所 まで 2時間 04分 高野町新市車庫 まで 2時間 43分	2,080円 2,390円	往復割引 なし	備北交通 (0824) 72-2122

<問い合わせ・予約センター>

JR 高速バス予約センター	(082) 261-5489	広島電鉄高速バス予約センター	(082) 207-1073
JR バスサポートラベル広島店	(082) 263-4633	広電テレホンセンター バス 電車(千田)	(082) 221-0050
広 交 予 約 セ ン タ ー	(082) 238-3344		(082) 242-3555
広島バスセンター案内所	(082) 225-3133		

定期観光バス

(申し込み) 広島バス(株)観光課 TEL (082)545-7956 FAX (082)545-7958
 営業時間 9:00～18:00
 運賃・出発時刻は平成 21 年 4 月 1 日現在のもの(予約制)
 ※12 月 1 日～2 月末の間は運休
 ※5 月 3 日～5 日の間はAコースのみ運行
 ※宮島水中花火大会開催時、一部運休あり

のりば	コース[食事]	出発時間	所要時間	運賃	
				大人	小人
広島駅新幹線口「ホテルグランヴィア広島」前	Aコース 広島市内観光 広島駅～市内観光～広島駅[食事無] 見どころ 縮景園、広島城(車窓)、ひろしま美術館、平和公園と資料館、平和大通り(車窓)	9:00 14:00	3時間30分	3,500円	1,550円
	Bコース 広島市内観光と宮島観光(片道) 広島駅～市内観光～宮島口送り[お弁当付] ※宮島島内にて解散となります。 見どころ 縮景園、広島城(車窓)、ひろしま美術館、平和公園と資料館、平和大通り(車窓)、宮島厳島神社	9:00	4時間30分	5,700円	2,990円
	Cコース 広島市内観光と宮島観光(往復) 広島駅～市内観光～宮島観光～広島駅[C1 お弁当付] 広島駅～宮島観光～市内観光～広島駅[C2 あなご飯又は幕の内・昼食] 見どころ 広島市内観光、宮島厳島神社	9:00 9:30	7時間30分 8時間00分	7,200円 7,700円	3,740円 4,240円
	Dコース 宮島観光(往復) 広島駅～宮島観光～広島駅[D1 あなご飯又は幕の内・昼食] 広島駅～宮島観光～広島駅[D2 食事無] 見どころ 宮島厳島神社	9:30 12:30	4時間30分 4時間00分	4,700円 3,500円	3,040円 1,840円
	Eコース 宮島観光(片道) 広島駅～宮島口送り[食事無] 見どころ 宮島厳島神社	9:30 12:30	1時間00分	1,500円	840円

下車場所(所要時間)
 縮景園(40分)、ひろしま美術館(35分)、世界文化遺産原爆ドーム・平和記念公園・資料館(1時間15分)
 縮景園・ひろしま美術館・資料館の入場料を含む。
 宮島口～宮島往復船賃(松大汽船)を含む。(B・C・D・Eコース)
 宮島での入拝観料は含まれていません

(上記料金は税込)

〈のりば案内〉

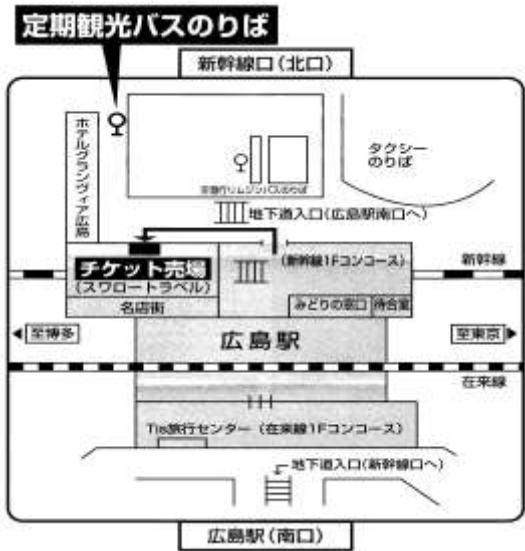

船 船			
会 社 名	所 在 地	T E L (082)	航 路
瀬戸内海汽船	南区宇品海岸一丁目 12-23	253-1212	広島-呉-松山
石崎汽船	松山市三津一丁目 4-9	089-951-0128	広島-呉-松山
ファーストビーチ	南区宇品海岸一丁目 12-23	254-1701	広島-江田島 (切串・小用) 広島-江田島 (切串) *高速船 広島-宮島*高速船
上村汽船	南区宇品海岸一丁目 13-26	251-6020	広島-江田島 (切串)
江田島市企業局	南区宇品海岸一丁目 13-26	251-9291	広島-能美 (能美ロッジ・高田・中町)
芸備商船	南区宇品海岸一丁目 11-23	253-0166	広島-江田島 (大須) -能美 (三高)
似島汽船	南区宇品海岸一丁目 13-26	251-6516	広島-似島
宮島松大汽船	廿日市市宮島町 853 番	(0829) 44-2171	宮島口-宮島
J R西日本宮島フェリー	廿日市市宮島口 1-11-5	(0829) 56-2045	宮島口-宮島

市営さん橋 TEL (082) 251-1218
 県営さん橋案内所 TEL (082) 251-5191
 広島地区旅客船協会 TEL (082) 253-6907

定期観光船

▲広島湾クルーズ・レストランシップ「銀河」

①ランチクルーズ (月・火曜日運休)

出 航 時 間	クルーズ時間	クルーズコース	乗 船 料	ランチセット
11:30 発 広島・宮島往復コース	2 時間 30 分	広島港→宮島沖→広島港 11:30 周辺 14:00	大人 2,000 円 小人 1,000 円	ランチセットA 5,500 円 ランチセットB 7,500 円
11:30 発 宮島日帰りパック	1 時間 25 分	広島港→宮島港→広島港 (復路高速船) 11:30 12:55 15:22		※料金には乗船料も 含みます。 ・宮島日帰りパック は 1,000 円のアップ になります。
13:00 発	1 時間	宮島港 → 広島港 13:00 14:00		

②ディナークルーズ (月・火曜日運休)

出 航 時 間	クルーズ時間	クルーズコース	乗 船 料	ディナーセット
毎日 18:50 広島・宮島 ベイブリッジ コース	2 時間 10 分	広島港～宮島沖～ベイブリッジ～広島港 18:50 ← 21:00	大人 2,000 円 小人 1,000 円	ディナーセットA 8,500 円 ディナーセットB 10,000 円 ※料金には乗船料も 含みます。

◎貸切り (修学旅行・結婚式用など) ※要問い合わせ

○申 込 先 瀬戸内海汽船(株) 銀河予約センター TEL (082) 253-1212 (9:00～19:00)

本社 TEL (082) 255-3344

▲広島市内河川遊覧

○コース及び所要時間

ひろしまリパークルーズ約 30 分

A コース (元安橋棧橋～原爆ドーム～横川～原爆ドーム～元安橋棧橋)

B コース (元安橋棧橋～原爆ドーム～住吉神社～原爆ドーム～元安橋棧橋)

○料 金 ディクルーズ 大人 1,000 円 小人 500 円

サンセットクルーズ 大人 2,000 円 小人 800 円

※ (ドリンク付) (40 分遊覧) 飲食物の持込自由

○運航時間 ディクルーズ 1 日 10 便 (10:00、10:40、11:20、12:00、12:40、13:20、14:00、14:40、15:20、16:00)

サンセットクルーズ 1 日 1 便 (17:00 から 18:00 の間) (日没時間により変動制)

○営業日 ディクルーズ 毎日 (運休日 12 月 1 日～3 月 15 日の期間 毎週火・水曜日)

サンセットクルーズ 2 名以上、前日までの予約便のみ運航 (金・土・日のみ運航)

○申込先 (株)アクアネット広島 (元安橋棧橋乗り場) TEL & FAX (082) 240-5955

*潮位の関係で運航できない場合あり、低潮位の場合はミニクルーズ船を運航 (20 分遊覧: 大人 800 円、小人 400 円)

*チャータークルーズもあり

▲世界遺産航路 (きらら) (るんるんⅡ) (うらら)

○コース及び所要時間

片道コース 45 分～55 分

宮島行き (元安橋棧橋～原爆ドーム～宮島第三棧橋)

広島行き (宮島第三棧橋～原爆ドーム～元安橋棧橋)

○料 金

	片道	往復
大人	1,900 円	3,400 円
小人	950 円	1,700 円

*往復乗船券発売なし。団体割引なし、片道券提示で復路割引料金適用

○運航時間

元安棧橋発	8:50	9:15	9:50	10:30	11:30	12:20	12:55	13:55	14:35	15:35	16:15	17:10
宮島第三棧橋発	9:00	9:40	10:40	11:20	12:05	13:05	13:45	14:25	14:45	15:25	16:25	17:05

*混雑期、閑散期により便数に変更。潮位、気象、海象により運行できない場合あり

○営業日 毎日

○申込先 (株)アクアネット広島 (元安橋棧橋乗り場) TEL & FAX (082) 240-5955
(宮島券売所) 携帯 (090) 7974-3316

航 空 広島空港発着便フライト情報 ご利用の航空会社にお問い合わせください。

会 社 名	所 在 地	T E L	予 約 T E L	路 線
全日本空輸(株)	中区基町 11-10 プライム紙屋町 5 F	(082) 511-2481	国内線 0120-029-222 国際線 0120-029-333	広島-東京 広島-沖縄
アイベックスエアラインズ(株) ※ANA に販売業務を委託	東京都江東区新砂 1-2-3	(03) 5653-5562	0120-029-222 予約・案内センター 0120-686-009	広島-成田 (国際乗継便) 広島-仙台
日本航空 (株) J A L セールス	中区立町 2-27 N B F 広島立町ビル 10 F	(082) 244-5410	国内線 0120-25-5971	広島-東京 広島-札幌
アジアナ航空(株)	中区中町 8-18 広島クリスタルプラザ 9 F アジアナ航空(株)広島支店	(082) 246-9900		広島-ソウル
中国東方航空	中区中区立町 2-25 O R E 広島立町ビル 8 F	(082) 245-6623		広島-上海
中国国際航空	中区立町 2-27 N B F 広島立町ビル 11 F	(082) 544-8888		広島-北京
中国南方航空	中区紙屋町 2-2-12 信和広島ビル 8 F	(082) 504-7910		広島-大連
コンチネンタル航空	東京都渋谷区東 3-16-3	0120-24-2414 (03) 5464-5050		広島-グアム
チャイナエアライン	広島市中区大手町 2-7-10	(082) 542-0882		広島-台北

遊 覧 飛 行 (広島西飛行場) (要連絡) 平成 23 年 8 月現在

コ ー ス	遊 覧 飛 行	大 人	子 供
広 島 市 内 コ ー ス	約 12 分	15,000 円	11,000 円
広 島 市 内 ・ 宮 島 コ ー ス	約 18 分	22,000 円	16,000 円

※夜間遊覧飛行 (11 月~2 月) 要予約

※各コースとも大人 2 名より運航

*来社される前に気象状況、航空機の運航状況等をお電話でご確認下さい。

冬期 (11 月~2 月) 限定の運航です。

広島市内コース(一平和記念公園-広島駅-マツダスタジアム-海田大橋) 約 12 分 : 大人 15,000 円、小人 11,000 円

広島市内・宮島コース (広島市内コース-宮島-厳島神社) 約 18 分 : 大人 22,000 円、小人 16,000 円

○ 申込先 第一航空(株)広島事業所 T E L (082) 233-3123

◎広島空港 (広島空港ビルディング 0848-86-8151)

【国内線】

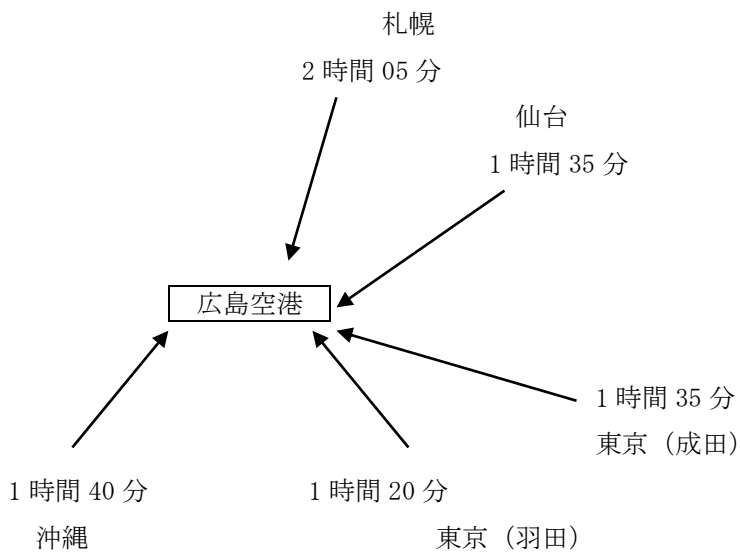

【国際線】

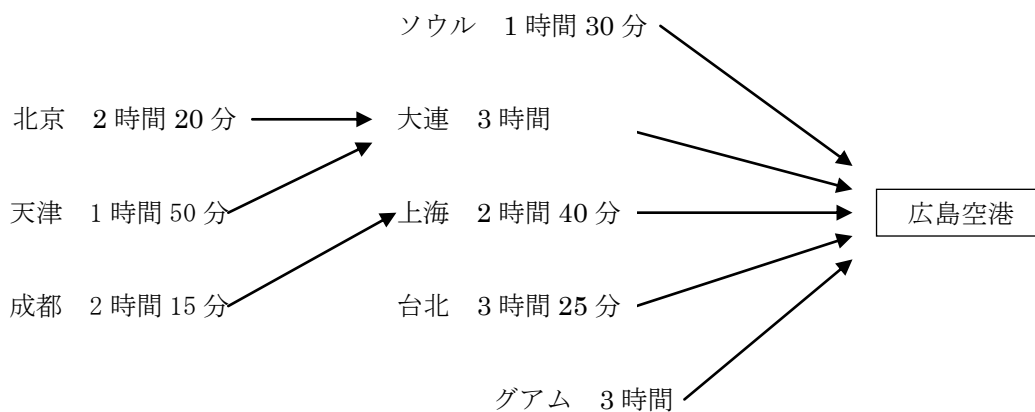

観光タクシー

モデルコース		所要時間
市内観光Aコース	広島駅 → 広島城 → 縮景園 → 比治山公園 → 平和記念公園 → 広島駅	約3時間
市内観光Bコース	広島駅 → 広島城 → 縮景園 → 平和記念公園 → 元宇品 → 黄金山 → 広島駅	約4時間
名所・古寺めぐりコース	広島駅 → 明星院 → 不動院 → 三滝寺 → 広島城 → 平和記念公園 → 平和大通り → 比治山公園 → 広島駅	約5時間
宮島往復コース	広島駅 → 比治山公園 → 縮景園 → 広島城 → 平和記念公園 → 宮島 → 広島駅	約8時間
宮島片道コース	広島駅 → 広島城 → 縮景園 → 比治山公園 → 平和記念公園 → 宮島口	約4時間

(お問い合わせ・申し込み) カープタクシー…………… TEL(082) 255-3111
 銀河タクシーグループ(英語可)…………… TEL(082) 256-8530
 新広島タクシー…………… TEL(082) 292-2131
 つばめ交通(英語可)…………… TEL(082) 221-1955
 ニシキタクシー…………… TEL(082) 234-0001
 はとタクシー…………… TEL(082) 229-7777
 広交タクシー(英語テープ対応)…………… TEL(082) 291-3232
 広島近鉄タクシー…………… TEL(082) 253-2231
 広島県個人タクシー協同組合(英語テープ対応)…………… TEL(082) 283-2311
 広島第一交通…………… TEL(082) 278-5511
 広島タクシー…………… TEL(082) 292-2131
 福助タクシー…………… TEL(082) 232-3333
 吉島タクシー(英語可)…………… TEL(082) 241-9387
 鯉城タクシー(英語テープ対応)…………… TEL(082) 232-4311
 ワイツーキャブグループ…………… TEL(082) 872-7165
 小林タクシー…………… TEL090-7594-6868
 マサキタクシー(高橋・英語テープ対応)…………… TEL090-8358-5313

・タクシー会社によりコース、料金に多少差異があります。

(社団法人広島県タクシー協会 TEL TEL082-233-91556)

レンタカー（建設関係を除く）

広島県レンタカー協会 TEL (082)294-0655

平成 23 年 8 月現在

会 社 名	所 在 地	TEL (082)
(株) トヨタレンタリース広島	西区観音新町 1-3-20	532-5100
(株) トヨタレンタリース広島	中区白島北町 9-14	222-6711
(株) トヨタレンタリース広島	中区富士見町 12-1	244-5445
(株) トヨタレンタリース広島	佐伯区吉見園 3-19	921-0100
(株) トヨタレンタリース広島	東区若草町 22-9	261-0100
(株) マツダレンタカーサテライト宇品	南区宇品東 5-3-67	251-7178
(株) マツダレンタカーサテライト可部	安佐北区可部南 4-30-13	814-3503
(株) マツダレンタカーサテライト庚午	西区庚午中 3-1-5	271-4236
(株) マツダレンタカーサテライト仁保	南区仁保新町 1-8-26	283-1551
(株) マツダレンタカーサテライト中広	西区中広 3-19-20	295-7630
(株) マツダレンタカー古市	安佐南区古市 3-7-2	831-1771
(株) マツダレンタカー広島駅前	南区京橋町 2-20	264-5656
(株) マツダレンタカー新井口	西区草津南 3-4-17	278-0640
(株) マツダレンタカー新幹線	東区二葉の里 1-1-13	261-2560
(株) マツダレンタカー大手町	中区大手町 2-9-11	242-8000
(株) マツダレンタカー大州	南区大州 4-9-15	283-5656
(株) マツダレンタカー土橋	中区小網町 7-6	232-5656
(株) マツダレンタカー東千田	中区東千田町 1-3-11	242-5656
(株) マツダレンタカー白島	中区白島九軒町 12-9	223-5656
ジャパレン広島インター営業所	安佐南区川内 5-13-8	830-5366
ジャパレン広島横川駅前営業所	西区横川町 1-7-10	291-0045
ジャパレン広島新井口駅前営業所	西区井口明神 1-15-31	270-3670
ジャパレン広島新幹線口営業所	東区若草町 20-6	264-3900
ジャパレン広島平和公園営業所	中区大手町 1-7-11	249-7126
ニコニコレンタカー	安芸区矢野東 1-5-5	888-5151
ニッポンレンタカー中国 (株)	中区八丁堀 12-9	222-0919
ニッポンレンタカー中国 (株)	中区東千田町 2-10-6	240-0919
ニッポンレンタカー中国 (株)	安佐南区古市 3-3-3	877-0919
ニッポンレンタカー中国 (株)	南区荒神町 3-14	264-0919
ニッポンレンタカー中国 (株)	西区庚午中 2-1-6	274-0919
バジェット・レンタカー広島	中区東平塚町 4-26	242-8002
バジェット・レンタカー広島	中区十日市町 1-1-14	295-3333
バジェット・レンタカー広島	安佐南区長東西 3-67-1	510-5222
バジェット・レンタカー広島	東区上大須賀 1-23	568-1662
バジェット・レンタカー広島	西区観音新町 1-1-31	531-2525
駅レンタカー広島営業所	南区松原町 1-2	263-5933
日産レンタカー広島新幹線駅前店	東区上大須賀町 2-3	263-2339
日産レンタカー南観音店	西区南観音町 7-5-26	294-3223

駐 車 場

区 分	名 称	時 間	駐車台数	料金 (30分までごとに)	休業日
広島駅周辺	広島駅新幹線口	24時間	40台	150円	なし
	猿猴橋町	8:00~22:00	47台	150円	1/1~1/2
	的場町	8:00~22:00	25台	150円	1/1~1/2
	稲荷町①	8:00~22:00	44台	150円	1/1~1/2
	稲荷町②、③	24時間	31台	昼間150円、夜間(22:00~8:00)100円/60分	なし
市内中心部	中央	7:00~24:00 1/1~1/3日は 24時間	406台	180円	なし
	基町	7:30~24:00	562台	190円	なし
	西新天地	8:00~24:00	95台	170円	なし
	鷹野橋	8:00~21:00	16台	170円	1/1~1/2
平和大通り 周辺	大手町①	8:00~22:00	17台	150円	1/1~1/2
	小町②	24時間	34台	昼間150円、夜間(22:00~8:00)100円/60分	なし
	小町③⑤	8:00~22:00	69台	150円	1/1~1/2
	富士見町 ①、④~⑥	24時間	122台	昼間150円、夜間(22:00~8:00)100円/60分	なし
	鶴見町①、②	24時間	55台	昼間150円、夜間(22:00~8:00)100円/60分	なし
	中島町①、②	8:00~22:00	42台	150円	1/1~1/2
	舟入町①	24時間	35台	昼間150円、夜間(22:00~8:00)100円/60分	なし
	舟入町②	8:00~22:00	28台	150円	1/1~1/2
	河原町①	8:00~22:00	31台	150円	1/1~1/2
	河原町②	24時間	25台	昼間150円、夜間(22:00~8:00)100円/60分	なし
	福島町	8:00~22:00	22台	150円	1/1~1/2
	西観音町	24時間	24台	昼間150円、夜間(22:00~8:00)100円/60分	なし
	東観音町①、②	24時間	36台	昼間150円、夜間(22:00~8:00)100円/60分	なし
横川駅周辺	横川	8:30~22:00	45台	150円	1/1~1/2
西広島駅 周辺	西広島駅南	24時間	80台	昼間100円 夜間(22:00~8:00)100円/60分	なし

(注) いずれも大型バスの駐車は不可



旅行業社名

(日本旅行業協会広島地区正会員 TEL 082-249-0210)

会 社 名	電 話	〒	所 在 地
(株)アールアンドシーツアーズ広島支店	08-568-6830	732-0824	広島市南区の場町 1-1-21 クリスタルタワー7F
(株)エイチ・アイ・エス	082-545-8786	730-0032	広島市中区立町 2-23 7 F
沖縄ツーリスト(株) 広島支店	082-222-5700	730-0011	広島県広島市中区基町 11-10 プライム紙屋町 5階
近畿日本ツーリスト(株) 団体旅行事業本部 カンパニー中国四国営業本部	082-221-8191	730-0016	広島市中区鞆町 1 3-1 4 新広島ビル 8階
近畿日本ツーリスト(株) 広島支店	082-221-6112	730-0016	広島市中区鞆町 13-14 新広島ビル 8 F
近畿日本ツーリスト(株) 中四国エージェン トセンター	082-221-6130	730-0016	広島市中区鞆町 13-14 新広島ビル 4F
J F E ライフ(株) (J F E トラベル福山旅行センター)	084-941-6696	721-0931	福山市鋼管町 1
(株) J T B 中国四国	082-545-8100	730-0031	広島市中区紙屋町 2-1-22 広島興銀ビル 1 1 F
(株) J T B 中国四国 広島支店	082-542-2714	730-0031	広島市中区紙屋町 2-2-2 紙屋町ビル 2 F
(株) J T B 中国四国 呉支店	0823-21-9311	737-0051	呉市中央 2-1-9
(株) J T B 中国四国 提携販売事業部	082-248-2131	730-0031	広島市中区紙屋町 2-2-2
(株) J T B 中国四国 福山支店	084-922-6630	720-0062	福山市伏見町 1-22
(株) J T B 中国四国 マツダトラベルセンター	082-286-2015	735-0028	安芸郡府中町新地 3-1 (マツダ(株)内)
(株) J T B 中国四国 広島紙屋町店	082-542-5001	730-0031	広島市中区紙屋町 2-2-2 紙屋町ビル 1 階
(株) J T B 中国四国 シャレオ店	082-546-3210	730-0031	広島市中区紙屋町 1 地下街 612 号
(株) J T B 中国四国 広島駅前店	082-261-4131	732-0822	広島市南区松原町 9-1 エールエールA館 1 階
(株) J T B 中国四国 福屋店	082-246-6736	730-8548	広島市中区胡町 6-26
(株) J T B 中国四国 福山駅前店	084-922-6565	720-0062	福山市伏見町 1-22
(株) J T B 中国四国 トラベランドイオン三原店	0848-62-8261	723-0014	三原市城町 2-13-1 イオン三原店 1 階
(株) J T B 中国四国 トラベランドイオンモール広島祇園店	082-832-3690	731-0196	広島市安佐南区祇園 3 丁目 2-1 イオンモール広島祇園 3 階
(株) J T B 中国四国 トラベランドイオンモール広島府中ソレイユ店	082-561-0280	735-0021	広島市安芸郡府中町大須 2-1-1-3033 イオンモール広島府中ソレイユ 3 階
(株) J T B 中国四国 トラベランド大竹ゆめタウン店	0827-59-2222	739-0622	大竹市晴海 1-6-1 ゆめタウン大竹ショッピングセンター 1 階
(株) J T B 中国四国 トラベランド呉ゆめタウン店	0823-32-7850	737-0029	呉市宝町 5-10 ゆめタウン呉店 3 階
(株) J T B 中国四国 トラベランド東広島ゆめタウン店	082-423-0970	739-0003	東広島市西条土与丸 1-5-7 ゆめタウン東広島別館 2 階
(株) J T B 中国四国 トラベランド広島アルパーク店	082-501-1177	733-0834	広島市西区草津新町 2-26-1 アルパーク東棟 F 館 3 階
(株) J T B 中国四国 トラベランド広島三越店	082-504-9525	730-8545	広島市中区胡町 5-1 広島三越百貨店 7 階
(株) J T B 中国四国 トラベランド広島ゆめタウン店	082-250-6435	734-0007	広島市南区皆実町 2-8-17 ゆめタウン広島 2 階
(株) J T B 中国四国 トラベランド福山イトーヨーカドー店	084-971-0030	720-0801	福山市入船町 3-1-60 イトーヨーカドー福山店 1 階

新広島トラベル(株)呉営業所	0823-25-8139	737-0029	呉市宝町2-23-3レクレヴァン デュール呉駅南
広島菱重興産(株)	082-292-8880	733-0036	
(株)タビックスジャパン 広島支店	082-261-8800	732-0827	広島市南区稲荷町2-14住友 生命広島稲荷町ビル
(株)中国観光社中四国支店	082-222-6678	730-0013	広島市中区八丁堀12-22築地 ビル4階
(株)中国トラベル	084-940-3310	721-0973	福山市南蔵王町5-10-11
つばめ交通(株)	082-222-8181	732-0066	広島市東区牛田本町4-5-10
トップツアー(株) 広島支店	082-545-1090	730-0035	広島市中区本通6-11明治安 田生命本通ビル6F
(株)西日本日中旅行社 広島支店	082-242-4339	730-0051	広島市中区大手町1-1-20ニ ュー大手町ビル9F
ニッカ航空サービス(株) 広島支店	082-223-8611	730-0011	広島市中区基町12-8宝ビル 4F
日本通運(株) 広島旅行支店	082-242-1738	730-0032	広島市中区立町2-29
(株)日本旅行 営業企画本部広島仕入販売セ ンター	082-261-4564	732-0057	広島市東区二葉の里3-8-21 西日本旅客鉄道(株)広島支社ビ ル
(株)日本旅行 西日本営業本部中国営業部	082-261-4560	732-0057	広島市東区二葉の里3-8-21 西日本旅客鉄道(株)広島支社ビル
(株)日本旅行 広島支店	082-261-5243	732-0057	広島市東区二葉の里3-8-21 西日本旅客鉄道(株)広島支社ビ ル2F
(株)日本旅行 広島エージェント支店	082-261-3080	732-0822	広島市南区松原町2-37 JR広島駅構内
(株)日本旅行 広島八丁堀支店	082-247-1050	730-0033	広島市中区堀川町5-1 大内ビル1階
(株)日本旅行 三原支店	0848-62-6131	723-0014	三原市城町1-1-1
(株)日本旅行 T i S 広島支店	082-261-8300	732-0822	広島市南区松原町2-37
(株)日本旅行 T i S 福山支店	084-931-2611	720-0066	福山市三之丸町30-1 JR福山駅構内
ニューワールドツアーリスト中国観光(株)	082-261-5255	732-0828	広島市南区京橋1-2 新京橋ビル6F
(株)農協観光 広島支店	082-243-6289	730-0051	広島市中区大手町4-7-3 JAビル2F
(株)ハッピーワールド	082-241-7966	730-0041	広島市中区小町3-22 マスダビル6F
(株)阪急交通社	082-545-1556	730-0051	広島市中区大手町2-11-10 NHK放送センタービル21階
東中国菱重興産(株)(リョーコーツアーリスト)	0848-63-3030	729-0324	三原市糸崎4丁目2-1
広交観光(株) 本社営業所	082-238-3355	733-0003	広島市西区三篠町3-14-17
ひろでん中国新聞旅行(株)	082-222-7733	730-0013	広島市中区八丁堀16-14 第2広電ビル
(株)フジトラベルサービス中国営業部	082-885-3223	731-4311	安芸郡坂町北新地2-3-41 フジ中国本部ビル3F
名鉄観光サービス(株) 広島支店	082-227-2281	730-0013	広島市中区八丁堀5-7 住友生命ビル9階
(株)読売旅行 広島営業所	082-541-4355	730-0051	広島市中区大手町3-7-5 広島パークビル1F
(株)モルテントラベル	082-296-5005	733-0013	広島市西区横川新町1-8 モルテン本社ビル5階